

# STANLEY®

## SOLUTIONS PRO 2017

Sélection incontournables et nouveautés





**STANLEY.**



FC BARCELONA OFFICIAL TOOLS

# UN PARTENARIAT D'EXCELLENCE

STANLEY est le partenaire officiel en outillage du FC Barcelona, l'un des clubs de football les plus performants du monde. Soutenu par plus de **320 millions de fans** à travers le globe, le FC Barcelona est l'équipe sportive #1 sur les réseaux sociaux avec **plus de 95 000 000 fans Facebook** et **36 400 000 followers Twitter**. Notre passion commune pour l'excellence et le succès rend notre collaboration bien plus forte qu'un simple partenariat.



 Devenez également partenaire de Stanley en nous suivant sur notre nouvelle page Facebook France !

# SOMMAIRE

|  |   |  |
|--|---|--|
| <p><b>4</b></p> <p><b>LA MESURE</b></p> <p>4 Mesures courtes<br/>7 Mesures longues</p>   | <p><b>27</b></p> <p><b>L'AGRAFAGE / LA FIXATION</b></p> <p>27 Ventouses<br/>29 Pistolets à colle<br/>30 Agrafage</p>  | <p><b>38</b></p> <p><b>SERRAGE</b></p> <p>38 Pinces étaux<br/>38 Pinces multiprise</p>   |
| <p><b>7</b></p> <p><b>LE TRAÇAGE / NIVEAUX</b></p> <p>7 Odomètres<br/>8 Cordeaux traceurs<br/>9 Équerres<br/>9 Niveau digital d'angle<br/>10 Marqueurs / Niveaux</p>   | <p><b>32</b></p> <p><b>LA MARTELLERIE</b></p> <p>32 Marteaux bimatière<br/>33 Marteaux arrache-clous<br/>33 Marteaux de coffreur<br/>33 Massettes Compo-Cast</p>    | <p><b>39</b></p> <p><b>LA DÉMOLITION</b></p> <p>39 Arrache-clous<br/>39 Coupe-boulons<br/>39 Masses</p>  |
| <p><b>12</b></p> <p><b>LA COUPE / PINCERIE</b></p> <p>12 Couteaux et lames<br/>14 Couteaux de sécurité<br/>15 Couteaux sport<br/>16 Cutters et lames<br/>18 Cisailles<br/>19 Tenailles<br/>23 Ciseaux à bois<br/>36 Couteau d'électricien<br/>36 Pince à dénuder automatique</p> | <p><b>34</b></p> <p><b>LE VISSAGE</b></p> <p>34 Tournevis<br/>35 Tournevis porte-embouts<br/>35 Coffret d'embouts de vissage<br/>36 Tournevis isolés 1000 volts</p> | <p><b>40</b></p> <p><b>LES SOLUTIONS DE RANGEMENT</b></p> <p>40 Rangements modulaires<br/>43 Organiseurs<br/>43 Boîtes à outils<br/>43 Coffres<br/>44 Servantes d'atelier<br/>45 Sacs à outils<br/>46 Tréteaux</p> |
| <p><b>19</b></p> <p><b>LE SCIAGE</b></p> <p>19 Scies égoïnes<br/>22 Scies de métier<br/>27 Scies à métaux</p>  | <p><b>36</b></p> <p><b>LES SOLUTIONS DE MAINTENANCE</b></p> <p>36 Électricité<br/>36 Lampe frontale<br/>37 Valise de maintenance</p>                                | <p><b>LASERS</b></p> <p>Retrouvez nos solutions laser en encart central !</p>  |
| <p><b>24</b></p> <p><b>LES SERRE-JOINTS / ÉTAUX</b></p> <p>24 Serre-joints<br/>26 Pinces de serrage<br/>26 Étau d'établi</p>   |    |  |



# MESURES

## MESURES COURTES

### MESURE POWERLOCK BLADE ARMOR



- Boîtier en ABS chromé : léger et résistant aux chocs et aux solvants
- Traitement du ruban Mylar et revêtement Blade Armor sur les 8 premiers centimètres
- Compact et ergonomique

| Code     | Dimensions   | PV HT conseillé |
|----------|--------------|-----------------|
| 0-33-514 | 5 m x 25 mm  | 23,85 €         |
| 0-33-527 | 8 m x 25 mm  | 30,80 €         |
| 0-33-532 | 10 m x 25 mm | 35,55 €         |

À PARTIR DE  
**23,85 €**  
PV HT CONSEILLÉ



## MESURE DOUBLE MARQUAGE MAX MAGNÉTIQUE

LANCEMENT  
EN MARS 2017



NEW

GRADUATION MILLIMÉTRIQUE  
RECTO VERSO

- Ruban double marquage
- Aimant détachable puissant
- Clip métal - mousqueton pour attacher au pantalon ou à la ceinture

| Code        | Dimensions  | PV HT conseillé |
|-------------|-------------|-----------------|
| STHT0-36121 | 3 m x 19 mm | 8,00 €          |
| STHT0-36117 | 5 m x 25 mm | 13,95 €         |
| STHT0-36118 | 8 m x 25 mm | 17,90 €         |

À PARTIR DE  
**8,00 €**  
PV HT CONSEILLÉ

## MESURE AUTOLOCK MAGNÉTIQUE FATMAX PRO

STANLEY  
FATMAX



Ruban 32 mm



“UN CONCENTRÉ  
D'INNOVATIONS  
STANLEY”

Verrouillage automatique  
du ruban !

- 2 systèmes de blocage au choix :
- système automatique de blocage
  - ou système par bouton poussoir

Contrôle et prise en main optimale !

Crochets interchangeables pour s'adapter  
à toutes les étapes de vos chantiers !

La nouvelle mesure AUTOLOCK est livrée avec 2 crochets interchangeables :

- un large crochet multiprises pour tous vos travaux en extérieur
- un crochet traditionnel + embout magnétique pour tous vos travaux de finition et d'aménagement intérieur

À PARTIR DE  
**35,65 €**  
PV HT CONSEILLÉ

**ASTUCE** Espace de rangement du crochet non utilisé  
directement sur le boîtier

- Largeur du ruban 32 mm
- Portée du ruban sans décrochage jusqu'à 3,50 m
- Traitement du ruban Mylar sur toute la longueur et Blade Armor sur les 8 premiers centimètres

| Code        | Dimensions  | PV HT Conseillé |
|-------------|-------------|-----------------|
| XTHT0-33671 | 5 m x 32 mm | 35,65 €         |
| XTHT0-33501 | 8 m x 32 mm | 42,95 €         |



### MESURE FATMAX DOUBLE MARQUAGE



GRADUATION MILLIMÉTRIQUE  
RECTO VERSO

- Double marquage du ruban pour lire vos mesures dans toutes les positions !
- Ruban ultra-épais de 0,13 mm (+ 15 % par rapport à un ruban traditionnel)
- Traitement du ruban Mylar

| Code     | Dimensions  | PV HT conseillé |
|----------|-------------|-----------------|
| 2-33-681 | 3 m x 16 mm | 14,25 €         |
| 2-33-684 | 5 m x 19 mm | 26,35 €         |

À PARTIR DE  
**14,25 €**  
PV HT CONSEILLÉ

### MESURE POWERLOCK LECTURE DIRECTE



- Lecture directe des mesures intérieures
- Boîtier ABS chromé
- Revêtement Mylar haute protection du ruban

| Code     | Dimensions  | PV HT conseillé |
|----------|-------------|-----------------|
| 0-33-932 | 5 m x 19 mm | 32,70 €         |

**32,70 €**  
PV HT CONSEILLÉ

**BESANÇON**  
Mesures, Niveaux, Scies

**LAISSÉ**  
Clés, Pincés

**ARBOIS**  
Tournevis

**1 000 000 DE POWERLOCK  
SORTENT DE NOTRE USINE  
DE BESANÇON  
CHAQUE ANNÉE !**



## MESURE RUBAN FLUORESCENT FATMAX PRO

**STANLEY  
FATMAX**

“ **RUBAN FLUORESCENT  
POUR TRAVAUX EXTÉRIEURS** ”



### Confortable

Boîtier ergonomique bimatière  
Confortable et résistant  
aux chocs



### Précis

Crochet 3 rivets avec position  
du zéro réel pour mesure intérieures  
et extérieures Classe II

**Ruban fluorescent** pour  
une meilleure visibilité  
Lecture facile : Ruban large 32 mm  
Portée du ruban sans décrochage  
jusqu'à 3,50 m

**Longue durée de vie :**  
traitement du ruban  
**Mylar et Blade Armor**  
sur les 8 premiers centimètres

### Pratique

Large crochet multiprises détachable pour  
utilisation sur les chantiers extérieurs



| Code        | Dimensions   | PV HT Conseillé |
|-------------|--------------|-----------------|
| XTHT0-36003 | 5 m x 32 mm  | 33,95 €         |
| XTHT0-36004 | 8 m x 32 mm  | 40,80 €         |
| XTHT0-36005 | 10 m x 32 mm | 41,90 €         |

À PARTIR DE  
**33,95 €**

PV HT CONSEILLÉ

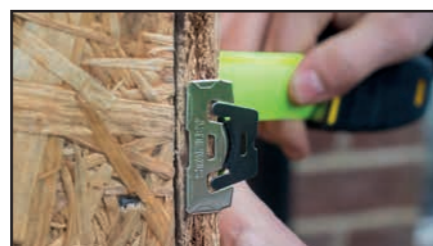

## MESURES LONGUES

### MESURE LONGUE MABOLON



- Ruban Mabolon pour une plus grande résistance à l'abrasion et limiter les risques de casse en cas de pliure
- Poignée ergonomique en matière synthétique transparente
- Châssis ouvert en cuivre chromé pour un nettoyage complet et rapide
- Classe 2



### Palette rabattable

Positionnée sur l'anneau et s'ouvrant à 90°, permet l'accrochage sur une arête, le piquage en terre ou dans le bois.

| Code     | Dimensions     | PV HT Conseillé |
|----------|----------------|-----------------|
| 1-34-477 | 30 m x 12,7 mm | 100,80 €        |
| 1-34-478 | 50 m x 12,7 mm | 148,45 €        |

À PARTIR DE  
**100,80 €**

PV HT CONSEILLÉ

### MESURE LONGUE DECAJOUR



- Boîtier semi-fermé en acier recouvert d'une laque époxy antichoc et anticorrosion
- Ruban Acielak très résistant aux pliures et à l'abrasion
- Mécanisme et manivelle en acier chromé

| Code     | Dimensions   | PV HT Conseillé |
|----------|--------------|-----------------|
| 0-34-406 | 20 x 12,7 mm | 57,05 €         |

À PARTIR DE  
**57,05 €**

PV HT CONSEILLÉ

### MESURE LONGUE FIBRE DE VERRE



- Ruban large de 19 mm
- Lame enduite résistante à la corrosion
- Rembobinage du ruban surmultiplié : 1 tour de manivelle = 3 tours de bobine
- Poignée bimatière pour plus de confort

| Code     | Dimensions   | PV HT Conseillé |
|----------|--------------|-----------------|
| 2-34-814 | 30 m x 19 mm | 47,75 €         |
| 2-34-824 | 60 m x 19 mm | 74,05 €         |

À PARTIR DE  
**47,75 €**

PV HT CONSEILLÉ

### ODOMÈTRE MW40M

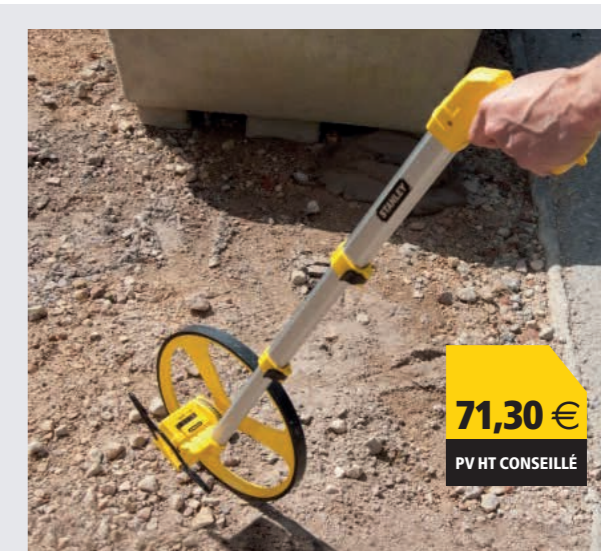

**71,30 €**

PV HT CONSEILLÉ

- Léger et maniable, roue en aluminium moulé diamètre : 318 mm
- Pratique : poignée télescopique + housse de rangement
- Mesure max : 10 km, précision +/- 1% et décompte arrière

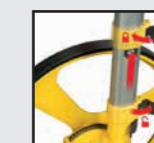

| Code     | Description | PV HT Conseillé |
|----------|-------------|-----------------|
| 1-77-174 | MW40M       | 71,30 €         |

### ODOMÈTRE MW55 FATMAX



- Robuste : cadre en acier avec protection contre la rouille et la corrosion
- Transmission par courroie  
Diamètre de la roue : 1 m
- Mesure max : 10 km, précision +/- 1% et décompte arrière

| Code     | Description          | PV HT Conseillé |
|----------|----------------------|-----------------|
| 1-77-108 | MW55 – Roue pleine   | 179,00 €        |
| 1-77-109 | MW55 – Roue à rayons | 179,00 €        |

**179,00 €**

PV HT CONSEILLÉ



# TRACAGE

## CORDEAU TRACEUR 45 M



**Solide et confortable**  
Corps bimatière  
Poignée Soft Grip

**Astucieux**  
Crochet multiprise en acier

**Performant**  
Très grande capacité du réservoir de poudre : 510 g

**Très Résistant**  
Cordeau tressé en Polyester & Nylon : 2 fois plus robuste qu'un cordeau traditionnel et 20 fois plus résistant à l'abrasion qu'un cordeau en coton

**Plus rapide**  
Ratio de rebobinage du fil 3:1 soit 3X plus rapide que les cordeaux traditionnels

**Plus pratique**  
Anneau d'attache

| Code        | Description          | PV HT Conseillé |
|-------------|----------------------|-----------------|
| STHT0-47347 | Cordeau traceur 45 m | 53,45 €         |

**53,45 €**

PV HT CONSEILLÉ

À UTILISER AVEC



## POUDRE À TRACER NOIRE

- Poudre à forte adhérence
- Très haute résistance aux intempéries et fort pouvoir marquant
- Idéal en utilisation extérieure (toitures, charpentes...)

| Code     | Description | PV HT Conseillé |
|----------|-------------|-----------------|
| 9-47-822 | 225 g       | 5,65 €          |

**5,65 €**

PV HT CONSEILLÉ

## CORDEAU 30 M FATMAX PRO



- Boîtier très robuste en aluminium
- Rembobinage du fil 5:1 soit 5X plus rapide qu'un cordeau traditionnel
- Crochet multiprise en acier pour plus de robustesse et de résistance à la corrosion
- Capacité de poudre : 45 g

| Code     | Description           | PV HT Conseillé |
|----------|-----------------------|-----------------|
| 0-47-480 | 30 m - Réservoir 45 g | 23,05 €         |

**23,05 €**

PV HT CONSEILLÉ

## CORDEAU 30 M KIT FATMAX



- KIT composé d'un Cordeau traceur FatMax + 1 Biberon de poudre 115 g + 1 marqueur noir pointe fine
- Boîtier bimatière antichoc
- Enroulement du cordeau 3X plus rapide qu'un cordeau traditionnel
- Capacité de poudre : 30 g

| Code     | Description           | PV HT Conseillé |
|----------|-----------------------|-----------------|
| 0-47-481 | 30 m - Réservoir 30 g | 20,50 €         |

**20,50 €**

PV HT CONSEILLÉ

## FAUSSE EQUERRE DE MENUISIER



- Lame en acier trempé bleu
- Talon en matière synthétique avec gorges de préhension
- Cran d'arrêt chromé

| Code     | Description | PV HT Conseillé |
|----------|-------------|-----------------|
| 0-46-535 | Lame 260 mm | 23,95 €         |

**23,95 €**

PV HT CONSEILLÉ

## POUDRE À TRACER 1 KG



**16,65 €**

PV HT CONSEILLÉ

- Poudre à forte adhérence et forte pigmentation
- Applications intérieures et extérieures multi-usages avec haute résistance aux intempéries



**BLEU** : pour maçons - charpentiers  
Difficilement effaçable sur surfaces poreuses et métaux

**ROUGE** : pour couvreurs et fondation de maçonnerie  
Marquage permanent

| Code     | Description    | PV HT Conseillé |
|----------|----------------|-----------------|
| 1-47-917 | 1000 g - Bleu  | 16,65 €         |
| 1-47-919 | 1000 g - Rouge | 16,65 €         |

## EQUERRE DÉPLIANTE



- Équerre en aluminium solide et légère
- Angles de 45° et 90°
- Facile à replier et à ranger

| Code     | Description        | PV HT Conseillé |
|----------|--------------------|-----------------|
| 1-45-013 | 120 x 120 x 170 cm | 50,00 €         |

**50,00 €**

PV HT CONSEILLÉ

## NIVEAU DIGITAL D'ANGLE 40 CM



- Ecran LCD rétro-éclairé
- Permet de mesurer un angle de 0° à 180° avec une précision de +/- 0,1°
- Garde un angle comme repère (fonction Hold)
- Lecture double sens
- Sac de protection rigide

| Code     | Description      | PV HT Conseillé |
|----------|------------------|-----------------|
| 0-42-087 | 40 cm - 2 fioles | 152,20 €        |

**152,20 €**

PV HT CONSEILLÉ



## MARQUEURS FATMAX



- Marqueur permanent pour tout type de matériaux : béton, bois, métal, tuyaux, revêtements de toiture...
- Séchage rapide, encre résistante à l'eau
- Corps bimatière pour une préhension optimale

### POINTE LARGE BISEAUTÉE

| Code     | Description         | PV HT Conseillé |
|----------|---------------------|-----------------|
| 0-47-314 | 2 marqueurs noirs   | 4,45 €          |
| 0-47-315 | 3 marqueurs couleur | 5,85 €          |

À PARTIR DE  
**4,45 €**  
PV HT CONSEILLÉ

### POINTE FINE

| Code     | Description         | PV HT Conseillé |
|----------|---------------------|-----------------|
| 0-47-312 | 2 marqueurs noirs   | 4,15 €          |
| 0-47-322 | 3 marqueurs couleur | 5,85 €          |

À PARTIR DE  
**4,15 €**  
PV HT CONSEILLÉ

# NIVEAUX

## NIVEAU TORPEDO MAGNÉTIQUE FATMAX PRO



Idéal pour la plomberie

- Corps aluminium renforcé haute résistance
- Précision : +/- 0,5 mm / m
- 3 fioles réversibles : horizontale grossissante - verticale - déclivité 180°

| Code     | Description      | PV HT Conseillé |
|----------|------------------|-----------------|
| 0-43-609 | 25 cm Magnétique | 32,10 €         |

**32,10 €**  
PV HT CONSEILLÉ

## NIVEAU RECTANGULAIRE TMLH



- Corps massif en alliage d'aluminium léger et résistant
- 2 semelles usinées
- 1 fiole horizontale et 1 fiole verticale antichoc incassables
- Précision +/- 1 mm/m

| Code     | Description | PV HT Conseillé |
|----------|-------------|-----------------|
| 1-42-251 | 40 cm       | 33,75 €         |
| 1-42-252 | 50 cm       | 39,70 €         |
| 1-42-253 | 60 cm       | 45,45 €         |
| 1-42-254 | 80 cm       | 59,00 €         |

À PARTIR DE  
**33,75 €**  
PV HT CONSEILLÉ

## NIVEAU TRAPEZOÏDAL



Existe en version magnétique

- Grande robustesse : fioles antichocs incassables
- Stable : corps massif en alliage aluminium et semelle usinée, base plus large pour une meilleure stabilité
- Précision : grande fiole horizontale pour une meilleure lecture (Précision +/- 0,5 mm/m)
- Niveau réversible pour une utilisation dans tous les sens



Fioles haute visibilité



Idéal pour la maçonnerie

## NIVEAU TRAPEZOÏDAL MLH

| Code     | Description | PV HT Conseillé |
|----------|-------------|-----------------|
| 1-42-311 | 30 cm       | 19,90 €         |
| 1-42-312 | 40 cm       | 21,50 €         |
| 1-42-313 | 50 cm       | 23,55 €         |
| 1-42-314 | 60 cm       | 25,15 €         |
| 1-42-315 | 80 cm       | 31,60 €         |
| 1-42-316 | 100 cm      | 50,40 €         |

À PARTIR DE  
**19,90 €**  
PV HT CONSEILLÉ

## NIVEAU TRAPEZOÏDAL MALH MAGNÉTIQUE

| Code     | Description      | PV HT Conseillé |
|----------|------------------|-----------------|
| 1-42-421 | 40 cm Magn. MALH | 37,55 €         |
| 1-42-422 | 50 cm Magn. MALH | 41,20 €         |
| 1-42-423 | 60 cm Magn. MALH | 44,95 €         |

À PARTIR DE  
**37,55 €**  
PV HT CONSEILLÉ

## NIVEAU TUBULAIRE FATMAX PRO



Existe en version magnétique

- Pratique : poignée bimatière vissée pour une meilleure prise en main
- Maniable : corps tubulaire en aluminium léger
- Solide et fiable : 3 fioles réversibles haute visibilité, monoblocs scellées, indéréglables (Précision +/- 0,5 mm/m)



Semelles usinées des 2 côtés

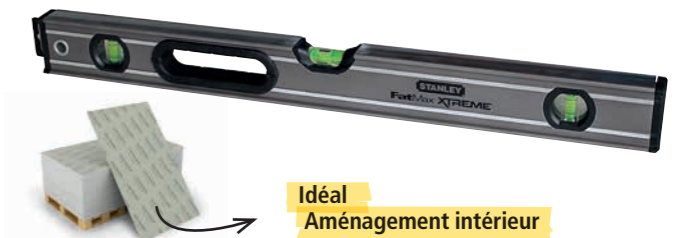

Idéal Aménagement intérieur

## NIVEAU TUBULAIRE

| Code     | Description | PV HT Conseillé |
|----------|-------------|-----------------|
| 0-43-616 | 40 cm       | 34,25 €         |
| 0-43-624 | 60 cm       | 39,70 €         |
| 0-43-636 | 90 cm       | 45,45 €         |
| 0-43-648 | 120 cm      | 60,00 €         |
| 0-43-672 | 180 cm      | 77,15 €         |
| 0-43-681 | 200 cm      | 91,10 €         |

À PARTIR DE  
**34,25 €**  
PV HT CONSEILLÉ

## NIVEAU TUBULAIRE MAGNÉTIQUE

| Code       | Description       | PV HT Conseillé |
|------------|-------------------|-----------------|
| 0-43-617   | 40 cm Magnétique  | 38,60 €         |
| 0-43-625   | 60 cm Magnétique  | 44,45 €         |
| 0-43-637   | 90 cm Magnétique  | 48,80 €         |
| 0-43-649   | 120 cm Magnétique | 65,25 €         |
| XTH0-42503 | 180 cm Magnétique | 80,40 €         |
| 0-43-679   | 200 cm Magnétique | 97,45 €         |

À PARTIR DE  
**38,60 €**  
PV HT CONSEILLÉ



# COUTEAUX ET LAMES

## COUTEAU TITAN



Lame rétractable

- Corps aluminium léger et très robuste
- Poignée large et incurvée pour une bonne prise en main
- Chariot magnétique
- Magasin intégré - Fourni avec 10 lames trapèze

| Code     | Description   | PV HT Conseillé |
|----------|---------------|-----------------|
| 0-10-819 | Couteau Titan | 16,05 €         |

**16,05 €**  
PV HT CONSEILLÉ

## COUTEAU FATMAX

**STANLEY  
FATMAX**

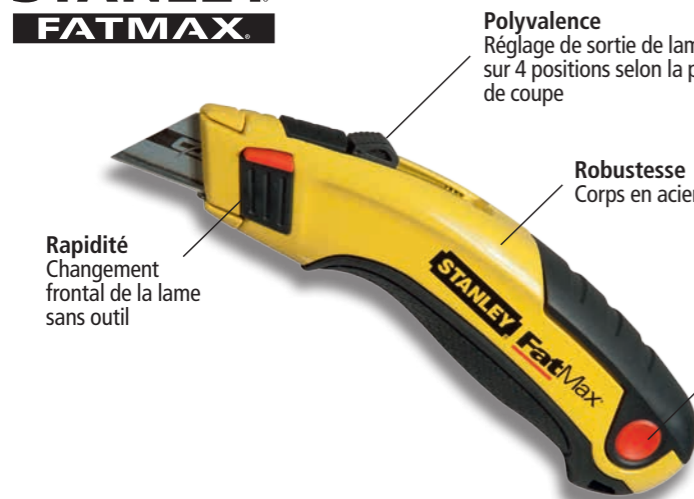

**Polyvalence**  
Réglage de sortie de lame sur 4 positions selon la profondeur de coupe

**Robustesse**  
Corps en acier

**Pratique**  
Accès facile au magasin de 5 lames

**Rapidité**  
Changement frontal de la lame sans outil

**PROMO**

Lot couteau à lame rétractable + 5 lames Carbide offertes



OFFERT

| Code     | Description    | PV HT PROMO |
|----------|----------------|-------------|
| 7-10-778 | Couteau FatMax | 13,25 €     |

**13,25 €**  
PV HT PROMO



Lame rétractable



Magasin 5 lames

## COUTEAU PLIABLE FATMAX

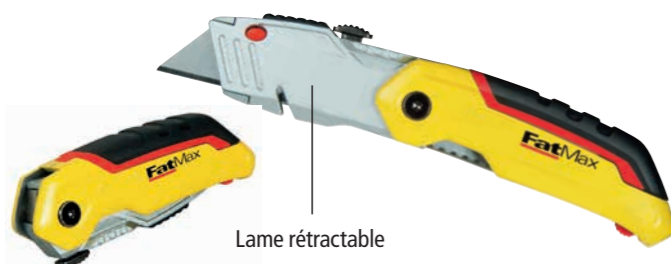

Lame rétractable

- Compact et pratique : ouverture d'une seule main
- Changement facile et rapide de la lame : système Instant Change
- Fourni avec 3 lames trapèze

| Code     | Description     | PV HT Conseillé |
|----------|-----------------|-----------------|
| 0-10-825 | Couteau pliable | 14,95 €         |

**14,95 €**  
PV HT CONSEILLÉ

## LAMES DE COUTEAU CARBIDE

**STANLEY  
FATMAX**

LAMES AU **CARBURE DE TUNGSTÈNE** POUR UTILISATEURS INTENSIFS



UNE TECHNOLOGIE BREVETÉE ET EXCLUSIVE STANLEY !

JUSQU'À **65% D'ÉCONOMIE\***

Nos lames Carbide durent **5 fois plus longtemps qu'une lame standard** : vous changez de lame beaucoup moins souvent et gagnez un temps précieux sur votre chantier !

\* Comparaison entre nos références de lames de cutter 18 mm standard (2-11-301) et la Carbide STH0-11818

| Code     | Description           | PV HT Conseillé |
|----------|-----------------------|-----------------|
| 0-11-800 | Carte 5 lames         | 4,05 €          |
| 2-11-800 | Distributeur 10 lames | 8,20 €          |
| 8-11-800 | Distributeur 50 lames | 24,55 €         |

À PARTIR DE **4,05 €**  
PV HT CONSEILLÉ

## LAMES DE COUTEAU FATMAX



- Nouvelle géométrie de la lame : plus de tranchant
- Traitement par induction du tranchant : résistance accrue
- Traitement thermique : lame flexible et indéformable

| Code     | Description            | PV HT Conseillé |
|----------|------------------------|-----------------|
| 0-11-700 | Carte 5 lames          | 2,65 €          |
| 2-11-700 | Distributeur 10 lames  | 4,95 €          |
| 4-11-700 | Distributeur 50 lames  | 15,25 €         |
| 1-11-700 | Distributeur 100 lames | 27,55 €         |

À PARTIR DE **2,65 €**  
PV HT CONSEILLÉ



Stockage lames émoussées

### LE SAVIEZ-VOUS ?

Nos lames de couteaux sont conditionnées dans des **boîtiers distributeurs** pour plus de **facilité** et de **sécurité**.  
Existents en conditionnement de 100, 50 et 10 lames en fonction des modèles de lames.



# COUTEAUX DE SÉCURITÉ

## COUTEAU DE SÉCURITÉ 99E À LAME AUTO-RÉTRACTABLE



Lame auto-rétractable



- Corps en alliage de zinc strié
- Très résistant et léger
- Système de verrouillage Interlock

| Code     | Description         | PV HT Conseillé |
|----------|---------------------|-----------------|
| 0-10-189 | Couteau de sécurité | 11,00 €         |

**11,00 €**  
PV HT CONSEILLÉ

- Lame à bouts arrondis pour limiter les risques de blessure

| Code     | Description           | PV HT Conseillé |
|----------|-----------------------|-----------------|
| 2-11-987 | Distributeur 10 lames | 4,75 €          |

**4,75 €**  
PV HT CONSEILLÉ

## COUTEAU DE SÉCURITÉ DE MAGASINIER



**Sécurité maximale**  
Aucun contact direct avec la lame pour éviter tout risque de blessure

**Confort**  
Léger pour une utilisation intensive

**Pratique**  
Trou d'accroche pour ranger l'outil sur établi, fixer une dragonne...



**Efficace**  
Nez en forme de bec de canard pour amorcer la pénétration dans le matériau (film plastique, carton...)

**Protection**  
Garde de protection pour éviter tous frottements directs de la main ou des doigts avec le support à couper

**Idéal pour couper :**

- scotchs, adhésifs, papiers, cartons
- films plastiques, sangles plastiques, housses palette

| Code     | Description           | PV HT Conseillé |
|----------|-----------------------|-----------------|
| 0-10-244 | Couteau de magasinier | 5,25 €          |
| 0-10-245 | Lame de rechange      | 2,00 €          |

**5,25 €**  
PV HT CONSEILLÉ

# COUTEAUX SPORT

## COUTEAU DE POCHE PREMIUM FATMAX

LANCEMENT EN MARS 2017

**STANLEY FATMAX**

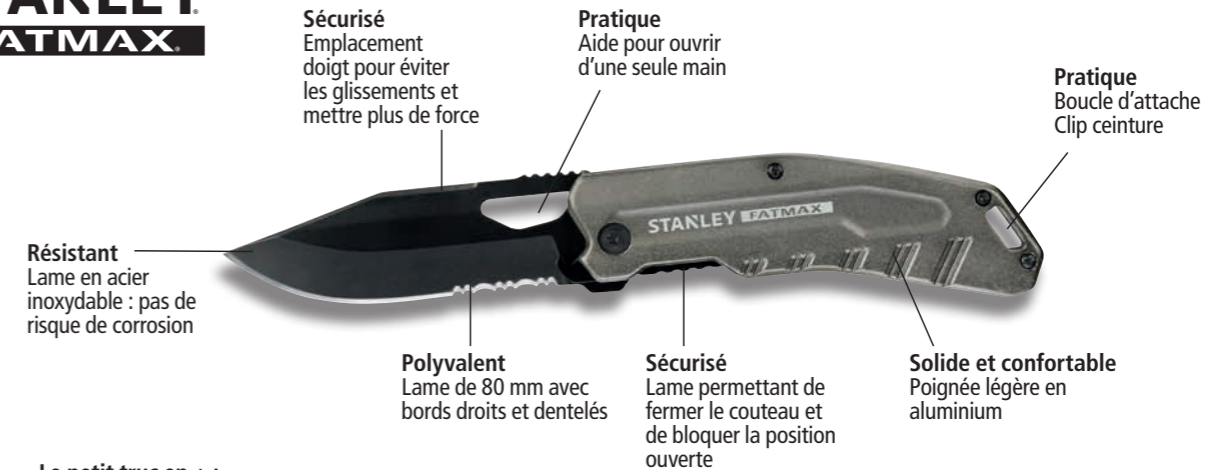

**Sécurisé**  
Emplacement doigt pour éviter les glissements et mettre plus de force

**Pratique**  
Aide pour ouvrir d'une seule main

**Pratique**  
Boucle d'attache Clip ceinture

**Résistant**  
Lame en acier inoxydable : pas de risque de corrosion

**Polyvalent**  
Lame de 80 mm avec bords droits et dentelés

**Sécurisé**  
Lame permettant de fermer le couteau et de bloquer la position ouverte

**Solide et confortable**  
Poignée légère en aluminium

**Le petit truc en + :**  
Sert de décapsuleur en position fermée



| Code        | Description     | PV HT Conseillé |
|-------------|-----------------|-----------------|
| FMHT0-10312 | Couteau Premium | 27,90 €         |

**27,90 €**  
PV HT CONSEILLÉ

NEW

## COUTEAU DE POCHE FATMAX

LANCEMENT EN MARS 2017



**Compact**  
Tient facilement dans une poche

- **Résistant** : lame en acier inoxydable : pas de risque de corrosion
- **Polyvalent et pratique** : lame de 80 mm avec bords droits et dentelés
- **Solide et confortable** : poignée ergonomique étroite et légère en aluminium

| Code        | Description    | PV HT Conseillé |
|-------------|----------------|-----------------|
| FMHT0-10311 | Couteau FatMax | 24,90 €         |

**24,90 €**  
PV HT CONSEILLÉ

## COUTEAU SPORT QUICKSLIDE



- Couteau double lame
- Une face couteau lame trapèze / Une face couteau sport avec lame de 76 mm de long en acier inoxydable
- Corps métal compact et ergonomique

| Code     | Description        | PV HT Conseillé |
|----------|--------------------|-----------------|
| 0-10-813 | Couteau Quickslide | 23,45 €         |

**23,45 €**  
PV HT CONSEILLÉ



# CUTTERS ET LAMES

## CUTTER FATMAX PRO À CARTOUCHE

25 mm



- Corps en aluminium léger, robuste et facilement lavable
- Cartouche de 4 lames
- Idéal pour des applications nécessitant une force importante
- Livré avec 4 lames FatMax

| Code     | Description            | PV HT Conseillé |
|----------|------------------------|-----------------|
| 0-10-820 | Cutter 25 mm + 4 lames | 18,00 €         |

**18,00 €**  
PV HT CONSEILLÉ

## CUTTER FATMAX À CARTOUCHE

**STANLEY FATMAX**

25 mm 18 mm 9 mm

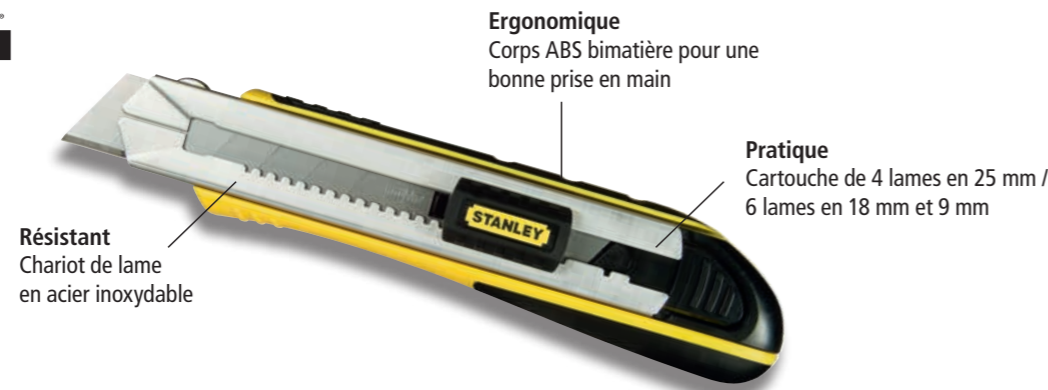

**Ergonomique**  
Corps ABS bimatière pour une bonne prise en main

**Pratique**  
Cartouche de 4 lames en 25 mm / 6 lames en 18 mm et 9 mm

**Résistant**  
Chariot de lame en acier inoxydable

**Sécurité** : blocage supplémentaire par molette crantée pour un maintien parfait de la lame

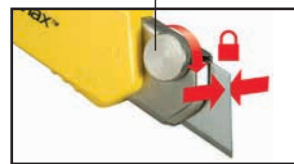

| Code     | Description            | PV HT Conseillé |
|----------|------------------------|-----------------|
| 0-10-486 | Cutter 25 mm + 4 lames | 16,25 €         |
| 0-10-481 | Cutter 18 mm + 6 lames | 14,65 €         |
| 0-10-475 | Cutter 9 mm + 6 lames  | 9,80 €          |

**À PARTIR DE 9,80 €**  
PV HT CONSEILLÉ

## CUTTERS BIMATIÈRE



- Corps bimatière ergonomique
- Blocage de lame par molette crantée pour une meilleure sécurité et précision de coupe

| Code     | Description             | PV HT Conseillé |
|----------|-------------------------|-----------------|
| 0-10-425 | Cutter 25 mm + lame     | 12,30 €         |
| 0-10-418 | Cutter 18 mm MPO + lame | 7,90 €          |
| 0-10-409 | Cutter 9 mm MPO + lame  | 6,65 €          |

**À PARTIR DE 6,65 €**  
PV HT CONSEILLÉ

## LAMES DE CUTTER CARBIDE

Revêtement au Carbure de Tungstène pour augmenter la résistance à l'usure : durée de vie X5 par rapport à une lame standard

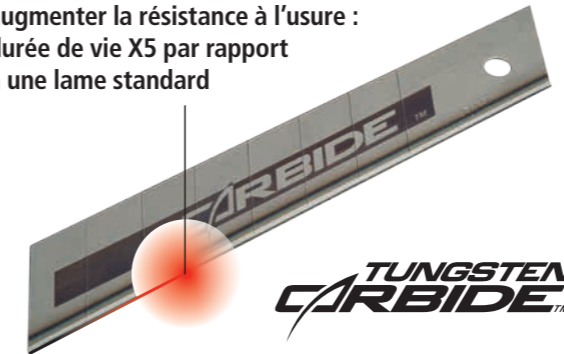

- **Meilleure résistance à l'usure** : durée de vie X5 par rapport à une lame standard
- **Plus d'efficacité** : le tranchant est préservé, plus de risque d'abimer des matériaux fragiles
- **Plus de sécurité** : moins de manipulations de lames : moins de risque de se blesser

| Code        | Description                 | PV HT Conseillé |
|-------------|-----------------------------|-----------------|
| STHT0-11825 | Carte 5 lames 25 mm         | 10,20 €         |
| STHT3-11825 | Distributeur 20 lames 25 mm | 29,30 €         |
| STHT0-11818 | Carte 5 lames 18 mm         | 4,65 €          |
| STHT2-11818 | Distributeur 10 lames 18 mm | 7,45 €          |
| STHT8-11818 | Distributeur 50 lames 18 mm | 22,50 €         |

## LAMES DE CUTTER FATMAX



## PROMO CUTTER + LAMES CARBIDE

**TESTEZ !**

Profitez du lot cutter Interlock 18 mm + 5 lames Carbide offertes



+



Offert

**TUNGSTEN CARBIDE™**

**9,10 €**  
PV HT PROMO

| Code     | Description                | PV HT PROMO |
|----------|----------------------------|-------------|
| 7-10-018 | Cutter Interlock + 5 lames | 9,10 €      |

- Traitement par induction du tranchant : résistance accrue
- Traitement thermique : lame flexible et indéformable

| Code     | Description                 | PV HT Conseillé |
|----------|-----------------------------|-----------------|
| 0-11-725 | Carte 5 lames 25 mm         | 6,65 €          |
| 2-11-725 | Distributeur 10 lames 25 mm | 10,80 €         |
| 3-11-725 | Distributeur 20 lames 25 mm | 18,20 €         |
| 0-11-718 | Carte 5 lames 18 mm         | 2,85 €          |
| 2-11-718 | Distributeur 10 lames 18 mm | 4,55 €          |
| 3-11-718 | Distributeur 50 lames 18 mm | 13,95 €         |
| 1-11-718 | 10 Distrib. 10 lames 18 mm  | 33,65 €         |

**À PARTIR DE 2,85 €**  
PV HT CONSEILLÉ

### LE SAVIEZ-VOUS ?

Nos lames de cutter sont conditionnées dans des boîtiers distributeurs pour plus de facilité et de sécurité. Existent en conditionnement de 50, 20 et 10 lames en fonction des modèles et formats de lames.

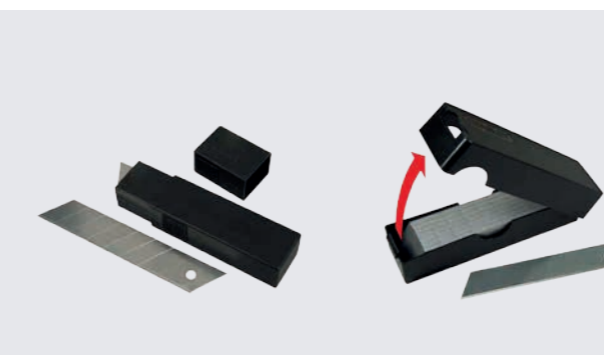



# COUPE

## CISAILLES AVIATION FATMAX PRO

**STANLEY  
FATMAX**

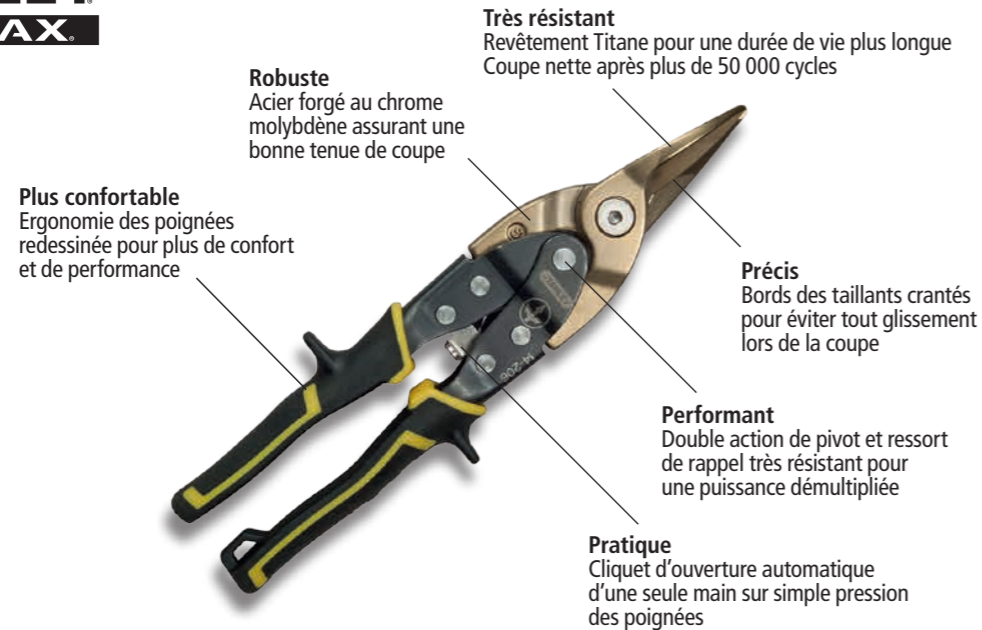

“ PLUS DE CONFORT POUR UNE COUPE RAPIDE ET SANS EFFORT ”

### UNIVERSELLE

| Code     | Description                 | PV HT Conseillé |
|----------|-----------------------------|-----------------|
| 0-14-206 | Cisaille 250 mm universelle | 21,65 €         |



### COUPE À DROITE

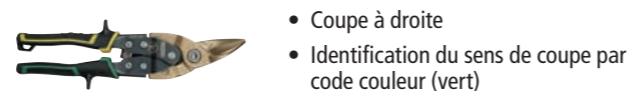

| Code     | Description                    | PV HT Conseillé |
|----------|--------------------------------|-----------------|
| 0-14-208 | Cisaille 250 mm coupe à droite | 21,65 €         |

### COUPE À GAUCHE

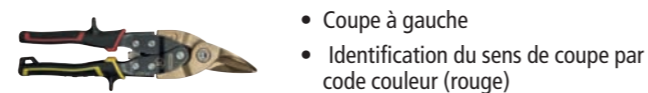

| Code     | Description                    | PV HT Conseillé |
|----------|--------------------------------|-----------------|
| 0-14-207 | Cisaille 250 mm coupe à gauche | 21,65 €         |

## COUPE-TOUT



- Lame revêtement Titane
- Poignée ergonomique cannelée
- Bords des taillants crantés

| Code        | Description     | PV HT Conseillé |
|-------------|-----------------|-----------------|
| STHT0-14103 | Longueur 200 mm | 11,00 €         |

**11,00 €**

PV HT CONSEILLÉ

## TENAILLES



- Double trempe haute fréquence des taillants (à 60 HRC) pour une coupe précise et nette
- Axe avancé et longues branches permettant une coupe sans efforts avec une puissance maximale

| Code     | Description     | PV HT Conseillé |
|----------|-----------------|-----------------|
| 9-95-097 | Longueur 220 mm | 17,90 €         |
| 4-95-098 | Longueur 250 mm | 20,60 €         |
| 4-95-100 | Longueur 300 mm | 26,45 €         |

À PARTIR DE

**17,90 €**

PV HT CONSEILLÉ

# SCIES ÉGOÏNES

Près de 2 millions de scies sont fabriquées chaque année dans notre usine de **Besançon**.



## JETCUT PANNEAUX DE PLÂTRE

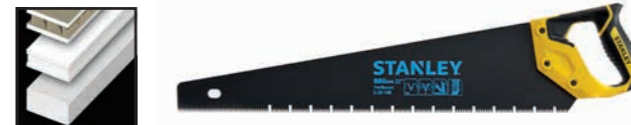

- Traitement de lame Blade Armor : protection anti-corrosion et réduction des frictions lors de la coupe

| Code     | Description | PV HT Conseillé |
|----------|-------------|-----------------|
| 2-20-149 | Lame 550 mm | 25,25 €         |

**25,25 €**

PV HT CONSEILLÉ

## SCIE JETCUT

À PARTIR DE  
**18,00 €**

PV HT CONSEILLÉ

Nouvelle poignée **SOFTGRIP** : prise en main plus confortable et meilleur contrôle du mouvement de coupe !



- Rigide : épaisseur de lame 0,85 mm
- Denture JETCUT triple biseau à affutage permanent

### COUPE FINE 11 DENTS / POUCE

| Code     | Description | PV HT Conseillé |
|----------|-------------|-----------------|
| 2-15-594 | Lame 380 mm | 19,00 €         |
| 2-15-595 | Lame 450 mm | 19,90 €         |
| 2-15-599 | Lame 500 mm | 20,90 €         |
| 2-15-244 | Lame 550 mm | 21,80 €         |

### COUPE DE DÉBIT 7 DENTS / POUCE

| Code     | Description | PV HT Conseillé |
|----------|-------------|-----------------|
| 2-15-281 | Lame 380 mm | 18,00 €         |
| 2-15-283 | Lame 450 mm | 19,00 €         |
| 2-15-288 | Lame 500 mm | 19,90 €         |
| 2-15-289 | Lame 550 mm | 21,80 €         |



## JETCUT BLADE ARMOR FATMAX

**STANLEY  
FATMAX**

“ JETCUT BLADE ARMOR,  
LA SCIE ÉGOÏNE  
DE RÉFÉRENCE ”

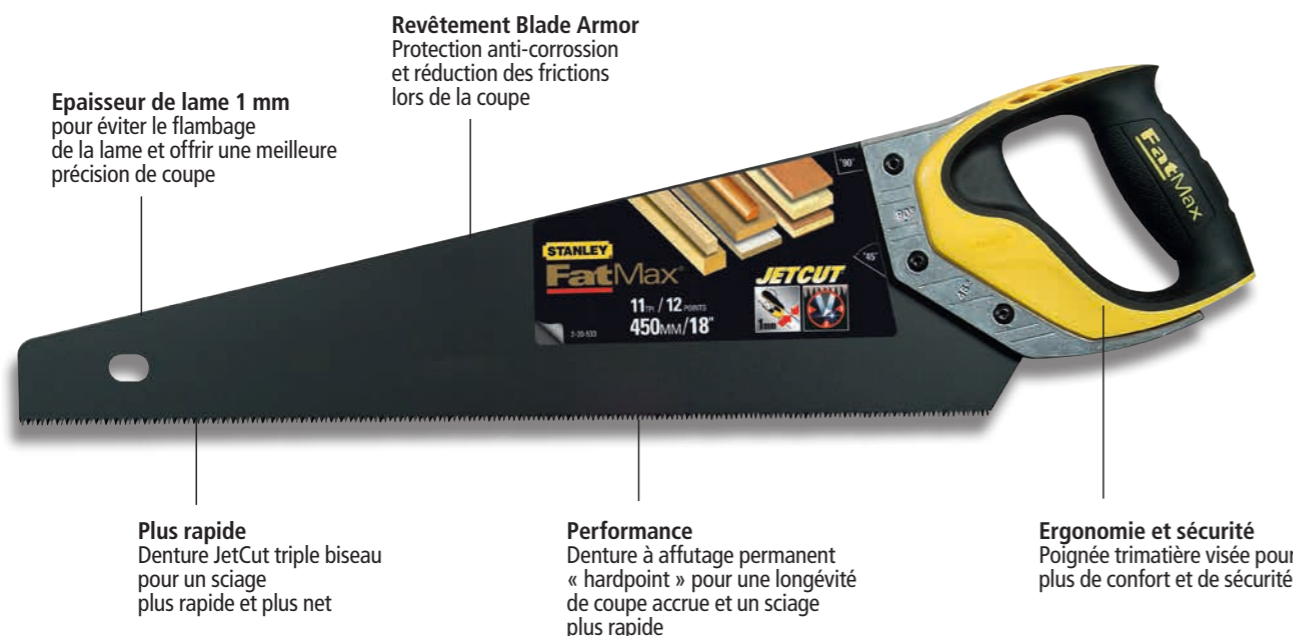

### CHOISIR LA SCIE LA MIEUX ADAPTÉE À SES BESOINS :

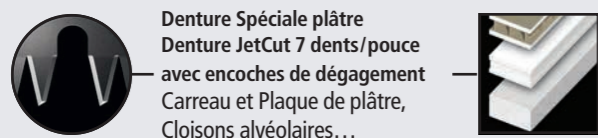
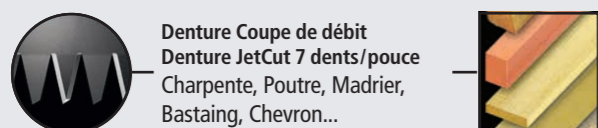
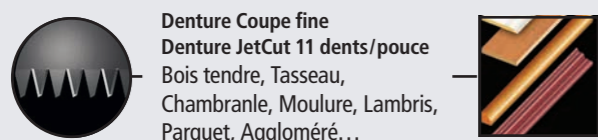

#### COUPE FINE 11 DENTS / POUCE

| Code     | Description | PV HT Conseillé |
|----------|-------------|-----------------|
| 2-20-533 | Lame 450 mm | 29,95 €         |

**29,95 €**  
PV HT CONSEILLÉ

#### COUPE DE DÉBIT 7 DENTS / POUCE

| Code     | Description | PV HT Conseillé |
|----------|-------------|-----------------|
| 2-20-528 | Lame 380 mm | 28,95 €         |
| 2-20-529 | Lame 500 mm | 29,95 €         |
| 2-20-530 | Lame 550 mm | 32,15 €         |

À PARTIR DE  
**28,95 €**  
PV HT CONSEILLÉ

#### SPÉCIALE PANNEAUX DE PLÂTRE 7 DENTS / POUCE

| Code     | Description | PV HT Conseillé |
|----------|-------------|-----------------|
| 2-20-534 | Lame 550 mm | 33,75 €         |

**33,75 €**  
PV HT CONSEILLÉ

## INSTANTCHANGE

**STANLEY  
FATMAX**

“ CHANGEZ DE LAMES À VOLONTÉ AVEC  
LA MÊME POIGNÉE ! ”

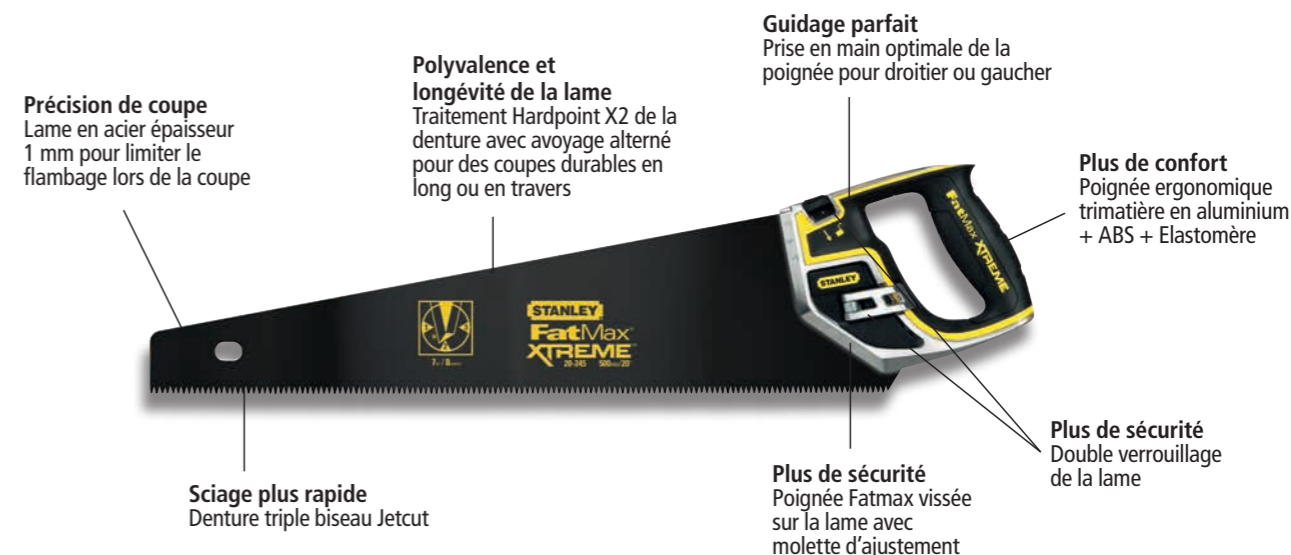

### 1 GAIN DE PLACE

1 poignée pour plusieurs types de lames

### 2 FIABILITÉ ET RAPIDITÉ

Changement de lame instantané et sans outil

### 3 PLUS DE SÉCURITÉ

Double verrouillage de lame et poignée Fatmax vissée



| Code     | Description   | PV HT Conseillé |
|----------|---|-----------------|
| 0-20-104 | Poignée de scie InstantChange   | 16,80 €         |
| 0-20-204 | 1 lame Jet Cut Blade Armor coupe fine 450 mm – 11 dents/pouce                 | 20,60 €         |
| 0-20-201 | 1 lame Jet Cut Blade Armor coupe de débit 500 mm – 7 dents/pouce              | 21,00 €         |
| 0-20-202 | 1 lame Jet Cut vernie coupe fine 450 mm – 11 dents/pouce                      | 16,80 €         |
| 0-20-200 | 1 lame Jet Cut vernie coupe de débit 500 mm – 7 dents/pouce                   | 18,10 €         |
| 0-20-205 | 1 lame Jet Cut Blade Armor spéciale panneaux de plâtre 550 mm – 7 dents/pouce | 24,10 €         |



**STARTER KIT : PROTECTION ASSURÉE !**  
Le STATERKIT est livré dans un **fourreau de protection Cordura**

**PROMO**

**Composition :**  
1 ou 2 lames + poignée + fourreau de protection

| Code     | Description  | PV HT PROMO |
|----------|--|-------------|
| 0-20-256 | Starter Kit - 1 lame coupe fine Blade Armor 450 mm – 11 dents/pouce      | 26,95 €     |
| 0-20-255 | Starter Kit - 1 lame coupe de débit Blade Armor 500 mm – 7 dents/pouce   | 27,95 €     |
| 0-20-236 | Starter kit - 2 Lames vernies coupe de débit 500 mm et coupe fine 450 mm | 34,70 €     |

À PARTIR DE  
**26,95 €**  
PV HT PROMO



# SCIES DE MÉTIER

## SCIES JAPONAISES

### SCIE JAPONAISE FINE / GROSSE

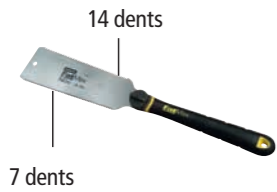

- Double denture : pour travaux délicats et pour travaux lourds
- Denture JetCut : denture à triple biseau pour un sciage rapide et précis
- Poignée bimatière : poignée ergonomique DynaGrip

| Code     | Description      | PV HT Conseillé |
|----------|------------------|-----------------|
| 0-20-501 | Lame 250 mm      | 20,80 €         |
| 0-20-516 | Lame de rechange | 13,45 €         |

**20,80 €**  
PV HT CONSEILLÉ

### SCIE JAPONAISE EXTRA FINE

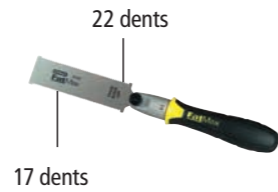

- Scie à placage ou à chevilles
- Double denture JetCut fine et extra fine
- Lame flexible pour les travaux difficiles

| Code     | Description      | PV HT Conseillé |
|----------|------------------|-----------------|
| 0-20-331 | Lame 120 mm      | 14,25 €         |
| 3-20-331 | Lame de rechange | 9,15 €          |

**14,25 €**  
PV HT CONSEILLÉ

## SCIES À GUICHET

### SCIE À GUICHET FATMAX



**Plus Efficace**  
Lame percée de 5 trous pour permettre l'évacuation des copeaux lors de la coupe

**Confortable**  
Poignée bimatière

**OFFERT** : Etui polyester résistant et léger - Intérieur plastifié - Clip attache-ceinture + Attache velcro

**Performant**  
Longueur de lame 150 mm  
Denture triple biseau JetCut 7 dents par pouce - spéciale panneaux de plâtre

**Pratique**  
Pointe effilée pour perferer les plaques de plâtre

**PROMO**  
Scie à guichet + porte-outil offert

| Code     | Description | PV HT PROMO |
|----------|-------------|-------------|
| 7-20-556 | Lame 150 mm | 13,80 €     |

**13,80 €**  
PV HT PROMO

### SCIE À GUICHET PLIABLE

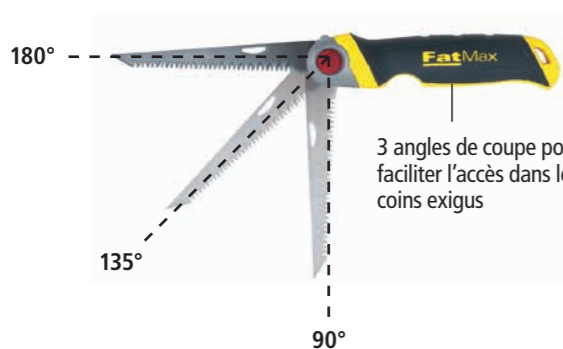

3 angles de coupe pour faciliter l'accès dans les coins exigus

- Pointe effilée pour perferer les plaques de plâtre
- Lame forte épaisseur 1 mm
- Denture Triple biseau JetCut Sciage 50% plus rapide qu'une denture traditionnelle
- Système de verrouillage de la lame dans chaque position

| Code        | Description | PV HT Conseillé |
|-------------|-------------|-----------------|
| FMHT0-20559 | Lame 150 mm | 18,20 €         |

**18,20 €**  
PV HT CONSEILLÉ

## SCIE SPÉCIALE PVC



- Denture spécifique 11 dents/pouce : sciage rapide et net, plus besoin d'ébavurer les tubes
- Traitement denture Hard Point 2X pour : longévité de coupe accrue et meilleure pénétration
- Epaisseur de lame de 0,86 mm : précision de coupe améliorée, évite le flambage de la lame

| Code     | Description | PV HT Conseillé |
|----------|-------------|-----------------|
| 2-17-206 | Lame 300 mm | 24,10 €         |

**24,10 €**  
PV HT CONSEILLÉ

# CISEAUX À BOIS

### COFFRET DE CISEAUX À BOIS



- Manche en bois dur, protégé par un vernis incolore et renforcé par 2 viroles en acier nickelé
- Lame en acier chromé pour une très bonne préservation du tranchant

| Code     | Description                         | PV HT Conseillé |
|----------|-------------------------------------|-----------------|
| 2-16-217 | Jeu de 5 ciseaux (6-10-15-20-25 mm) | 65,25 €         |

**65,25 €**  
PV HT CONSEILLÉ

### CISEAUX À BOIS BIMATIÈRE



- Poignée bimatière ergonomique
- Lame en acier de qualité supérieure
- Lame pré-affûtée pour plus de tranchant

| Code     | Description                         | PV HT Conseillé |
|----------|-------------------------------------|-----------------|
| 2-16-887 | Jeu de 3 ciseaux (10-15-20 mm)      | 32,10 €         |
| 2-16-888 | Jeu de 5 ciseaux (6-10-15-20-25 mm) | 53,85 €         |

À PARTIR DE  
**32,10 €**  
PV HT CONSEILLÉ

### CISEAUX À BOIS FATMAX



- Lame traversante et manche surmoulé = indémanchable et pratiquement incassable
- Poignée bimatière avec revêtement uréthane souple
- Poignée plus longue pour apporter une grande précision dans la conduite du ciseau

| Code     | Description                            | PV HT Conseillé |
|----------|--|-----------------|
| 2-16-270 | Jeu de 3 ciseaux (10-15-20 mm)         | 44,05 €         |
| 2-16-271 | Jeu de 5 ciseaux (6-10-15-20 et 25 mm) | 75,05 €         |

À PARTIR DE  
**44,05 €**  
PV HT CONSEILLÉ



# SERRE-JOINTS

## SERRE-JOINTS / ÉCARTEUR 1 MAIN

**STANLEY  
FATMAX**

**Pratique**  
Rainures en V dessinées sur le patin pour maintenir les tubes, pièces rondes...

**Rapide**  
Se transforme facilement en écarteur par simple pression sur le bouton (modèles XL & L)

**Efficace**  
Patins de protection amovibles de grande dimension  
Les patins descendent au plus près de la tige pour assurer un maintien efficace et une distribution uniforme de la pression (modèle XL)



**Robuste**  
Rail en acier  
Corps en nylon renforcé

**Confortable**  
Poignée ergonomique antidérapante

**XL : HAUTE PUISSANCE DE SERRAGE 270 kg/m<sup>2</sup>**



**L : GRANDE**  
PUISSANCE DE SERRAGE  
135 kg/m<sup>2</sup>



**M : MOYENNE**  
PUISSANCE DE SERRAGE  
45 kg/m<sup>2</sup>



**S : MINI**  
PUISSANCE DE SERRAGE  
15 kg/m<sup>2</sup>

| Modèle | Code        | Capacité de serrage (mm) Ouverture | Puissance de serrage kg/m <sup>2</sup> | Taille de la mâchoire (mm) Saillie | Capacité d'écartement (mm) Écarteur | Mécanisme réversibilité écarteur | PV HT Conseillé |
|--------|-------------|------------------------------------|--|------------------------------------|-------------------------------------|----------------------------------|-----------------|
| XL     | FMHT0-83238 | 150                                | 270                                    | 90                                 | 220 à 390                           | Bouton-poussoir                  | 28,60 €         |
|        | FMHT0-83239 | 300                                |  |                                    | 220 à 540                           |                                  | 30,60 €         |
|        | FMHT0-83213 | 450                                |  |                                    | 220 à 690                           |                                  | 31,90 €         |
|        | FMHT0-83240 | 600                                |  |                                    | 220 à 840                           |                                  | 33,90 €         |
|        | FMHT0-83241 | 900                                |  |                                    | 220 à 1140                          |                                  | 37,40 €         |
|        | FMHT0-83242 | 1250                               |  |                                    | 220 à 1490                          |                                  | 43,00 €         |
| L      | FMHT0-83234 | 150                                | 135                                    | 78                                 | 175 à 330                           | Bouton-poussoir                  | 20,20 €         |
|        | FMHT0-83235 | 300                                |  |                                    | 175 à 480                           |                                  | 22,90 €         |
|        | FMHT0-83211 | 450                                |  |                                    | 175 à 630                           |                                  | 24,90 €         |
|        | FMHT0-83236 | 600                                |  |                                    | 175 à 780                           |                                  | 27,10 €         |
|        | FMHT0-83237 | 900                                |  |                                    | 175 à 1080                          |                                  | 31,50 €         |
| M      | FMHT0-83232 | 150                                | 45                                     | 60                                 | 130 à 270                           | Vis de serrage                   | 10,90 €         |
|        | FMHT0-83233 | 300                                |  |                                    | 130 à 420                           |                                  | 12,20 €         |
| S      | FMHT0-83231 | 120                                | 15                                     | 38                                 | 76 à 195                            | Vis de serrage                   | 2,50 €          |

# SERRE-JOINTS 1 MAIN AVEC FONCTION ÉCARTEUR



**UNE NOUVELLE  
GAMME POUR  
RÉPONDRE  
À TOUS  
VOS BESOINS**

## LOT DE 4 SERRE-JOINTS À PRIX MALIN

**PROMO**

**2X** SERRE-JOINT L 300 mm  
PUISSANCE DE SERRAGE  
135 kg/m<sup>2</sup>

**+**

**2X** SERRE-JOINT M 150 mm  
PUISSANCE DE SERRAGE  
45 kg/m<sup>2</sup>



L 300 mm - 135 kg/m<sup>2</sup>

M 150 mm - 45 kg/m<sup>2</sup>



| Code        | Description | PV HT PROMO |
|-------------|-------------|-------------|
| FMHT0-83243 | Lot de 4    | 49,90 €     |

**49,90 €**  
PV HT PROMO



## SERRE-JOINTS À VIS

Patins de protection pour ne pas marquer les zones de travail

Taille de la mâchoire 80 mm

Ergonomique  
Poignée de serrage bimatière  
Confortable et ergonomique, la poignée « Soft-grip » antidérapante permet d'appliquer une force de serrage encore plus importante.

Rail cranté pour sécuriser le blocage du coulisseau au moment du serrage

Système de verrouillage / déverrouillage pour un glissement rapide le long du rail

Rail en acier pour une plus grande résistance à la torsion et à la flexion

**« PUISSANCE DE SERRAGE 450 KG/M<sup>2</sup> »**

| Code        | Description | PV HT Conseillé |
|-------------|-------------|-----------------|
| FMHT0-83244 | 200 mm      | 16,90 €         |
| FMHT0-83245 | 400 mm      | 18,60 €         |
| FMHT0-83246 | 600 mm      | 20,60 €         |
| FMHT0-83247 | 800 mm      | 22,10 €         |

À PARTIR DE **16,90 €**  
PV HT CONSEILLÉ

## PINCES À SERRAGE PROGRESSIF



- **Plus Précis** : système de serrage progressif : permet de doser la force de serrage en fonction du travail à réaliser et des matériaux utilisés
- **Plus Rapide** : s'utilise d'une seule main
  - pour serrer
  - pour desserrer = système de gâchette de relâchement
- **Plus confortable** : poignées bimatière soft-grip
- **Patins caoutchouc** mobiles pour s'adapter à la pièce travaillée

| Code        | Description | PV HT Conseillé |
|-------------|-------------|-----------------|
| STHT0-83199 | 50 mm       | 11,30 €         |
| STHT0-83200 | 100 mm      | 13,65 €         |

À PARTIR DE **11,30 €**  
PV HT CONSEILLÉ

## ÉTAU D'ÉTABLI SUR ROTULE



- Tête sur rotule pour un serrage dans toutes les positions
- Robuste : corps en fonte
- Visserie en acier phosphaté pour une meilleure résistance à la corrosion

| Code     | Description   | PV HT Conseillé |
|----------|---------------|-----------------|
| 1-83-069 | Etau d'établi | 31,60 €         |

**31,60 €**  
PV HT CONSEILLÉ

# VENTOUSES

## VENTOUSE 1 TÊTE



- Verrouillage d'une seule main
- Diamètre 120 mm
- Force portante : 30 kg

| Code     | Description | PV HT Conseillé |
|----------|-------------|-----------------|
| 2-14-053 | Force 30 kg | 19,70 €         |

**19,70 €**  
PV HT CONSEILLÉ

## VENTOUSE 2 TÊTES



- Diamètre de chaque ventouse : 120 mm
- Force portante : 60 kg (30 kg par tête)
- Verrouillage par 2 leviers oscillants

| Code     | Description | PV HT Conseillé |
|----------|-------------|-----------------|
| 2-14-054 | Force 60 kg | 51,60 €         |

**51,60 €**  
PV HT CONSEILLÉ

## VENTOUSE À POMPE BIMATIÈRE



- Diamètre de la tête 200 mm
- Force portante 120 kg
- Corps et poignée en métal résistant avec revêtement antidérapant
- Mallette de transport très résistante

| Code     | Description  | PV HT Conseillé |
|----------|--------------|-----------------|
| 6-97-187 | Force 120 kg | 113,65 €        |

**113,65 €**  
PV HT CONSEILLÉ

# SCIES À MÉTAUX

## SCIE À MÉTAUX FATMAX

Idéal pour l'atelier



- Cadre en acier moulé robuste
- Tension de lame réglable jusqu'à 150 kg
- Réglage et mémorisation de la tension par molette crantée
- 2 angles de coupe possibles : 90° (coupe standard) et 45° (coupe à ras)
- 1 lame bimétal 10 dents / cm

| Code     | Description          | PV HT Conseillé |
|----------|----------------------|-----------------|
| 1-20-531 | Scie à métaux FatMax | 28,15 €         |

**28,15 €**  
PV HT CONSEILLÉ



## SCIE À MÉTAUX 5 EN 1

**STANLEY  
FATMAX**

Idéal  
sur le chantier

**Plus de confort**  
Poignée revolver et  
repose doigt bimatière  
soft grip ergonomiques et  
antidérapants

**Pratique**  
1 lame de scie sabre stockée  
dans l'armature  
Possibilité de ranger  
vos 2 lames

**Performante**  
Jusqu'à 120 mm de capacité  
de coupe

**Meilleure tension  
de coupe**  
Tension de la lame  
jusqu'à 150 kg

**Prête à l'emploi**  
Livrée avec une lame bimétal 300 mm,  
avoyage alterné 10 dents / cm et  
une lame de scie sabre  
(type scie à guichet)

**27,65 €**  
PV HT CONSEILLÉ

| Code     | Description   | PV HT Conseillé |
|----------|---------------|-----------------|
| 0-20-108 | 5 en 1 FatMax | 27,65 €         |

### 5 POSITIONS POUR S'ADAPTER À TOUS VOS BESOINS :



**1** Lame à 90° avec grande  
profondeur de coupe



**2** Lame à 45° pour les coupes  
biaises (tuyauterie, tube, etc.)



**3** Scie profilée pour les coupes dans les  
endroits difficiles d'accès



**4** Façon scie à guichet avec lame  
fixée sur le cadre amovible



**5** Scie longue portée pour les  
coupes à ras avec lame placée à  
l'avant du châssis

### À UTILISER AVEC :

#### LAMES DE SCIE À MÉTAUX BIMÉTAL



- 3X SHARPER** Grande résistance à la casse : lame trempée bimétal en acier HSS (dureté) et acier à ressort (flexibilité)
- 3X plus tranchantes et 15X plus résistantes que des lames dites "carbone"
- 25% de performance en plus vs les lames bimétal

| Code        | Description                             | PV HT Conseillé |
|-------------|---|-----------------|
| FMHT0-20194 | 8 dents / cm Carte de 2 lames           | 7,35 €          |
| FMHT0-20195 | 10 dents / cm Carte de 2 lames          | 7,35 €          |
| FMHT0-20231 | 10 dents / cm Carte de 5 lames          | 16,70 €         |
| FMHT2-20209 | 10 dents / cm Carte de 10 lames         | 32,95 €         |
| FMHT0-20196 | 12 dents / cm Carte de 2 lames          | 7,35 €          |
| FMHT0-20232 | 8 dents 1X, 10 dents 2X,<br>12 dents X1 | 13,25 €         |

## MINI SCIE À MÉTAUX



- Idéal pour les accès difficiles
- Accepte toutes les longueurs de lames y compris les lames cassées
- Poignée ergonomique bimatière / Armature métallique

| Code     | Description                                       | PV HT Conseillé |
|----------|---|-----------------|
| 0-15-211 | Longueur de 300 mm - 1 lame bimétal 10 dents / cm | 14,65 €         |

**14,65 €**  
PV HT CONSEILLÉ

## LAMES DE SCIE À MÉTAUX RUBIS



- Lame rigide en acier rapide HSS molybdène
- Idéal pour les coupes en puissance pour l'atelier

| Code     | Description               | PV HT Conseillé |
|----------|---------------------------|-----------------|
| 2-15-906 | 10 dents / cm - 5 lames   | 13,55 €         |
| 1-15-906 | 10 dents / cm - 100 lames | 259,60 €        |

À PARTIR DE  
**13,55 €**  
PV HT CONSEILLÉ

## LAMES DE SCIE À MÉTAUX BIMÉTAL



- Lame en aciers HSS et ressort trempé
- Idéal sur chantier car plus résistante à la casse

| Code     | Description               | PV HT Conseillé |
|----------|---------------------------|-----------------|
| 2-15-558 | 10 dents / cm - 5 lames   | 16,90 €         |
| 1-15-558 | 10 dents / cm - 100 lames | 284,50 €        |

À PARTIR DE  
**16,90 €**  
PV HT CONSEILLÉ

# PISTOLET À COLLE

## PISTOLET À COLLE HAUT RENDEMENT GR 100R FATMAX



- Cellule de chauffe en céramique pour un maintien en température constant
- Rapide : montée en température en 60 secondes - Débit de 1 à 1,5 kg/h
- Sécurité : Mode hibernation après 30 minutes sans utilisation, le pistolet stoppe la cellule de chauffe
- Pratique : socle de maintien et forme profilée pour un équilibre parfait
- LED à double indication :
  - Rouge : la température est inférieure à 170°, il faut attendre la montée en température complète
  - Vert : la température dépasse 170°, le pistolet est prêt à être utilisé
- Livré avec bâtons de colle

| Code        | Description                    | PV HT Conseillé |
|-------------|--------------------------------|-----------------|
| FMHT6-70418 | Pistolet usage intensif GR100R | 52,20 €         |

**52,20 €**  
PV HT CONSEILLÉ

- Colle transparente
- Tout usage : sur bois, PVC...

| Code        | Description                                  | PV HT Conseillé |
|-------------|--|-----------------|
| STHT1-70430 | Sachet de 1 kg - Longueur 254 mm - Ø 12 mm   | 11,00 €         |
| STHT1-70432 | Lot de 24 pièces - Longueur 254 mm - Ø 12 mm | 9,00 €          |
| STHT1-70433 | Lot de 24 pièces - Longueur 100 mm - Ø 12 mm | 8,10 €          |

À PARTIR DE  
**8,10 €**  
PV HT CONSEILLÉ



# AGRAFAGE

## AGRAFEUSE ÉLECTRIQUE 5 EN 1 FATMAX

LANCEMENT EN MARS 2017

**STANLEY FATMAX**

Polyvalent : accepte 5 types d'agrafes et clous les plus utilisés en pro :

- Agrafes type A
- Agrafes type G
- Agrafes cavaliers type 7
- Clous avec têtes
- Clous sans têtes

**Adaptable**  
Réglage de puissance en fonction des matériaux travaillés

**Confortable**  
Poignée ergonomique avec revêtement anti-grip pour un meilleur contrôle

Polyvalent

**Astucieux**  
Indicateur de chargement visible pour savoir à tout moment le niveau d'agrafes / clous

**Sécurisé**  
Système anti-bourrage Guide de sortie des agrafes et clous



| Code        | Description   | PV HT Conseillé |
|-------------|---------------|-----------------|
| FMHT6-75934 | 5 en 1 FatMax | 69,90 €         |

**69,90 €**  
PV HT CONSEILLÉ

NEW

## AGRAFEUSE ÉLECTRIQUE TRE550



- Puissance de frappe réglable selon le type de matériaux
- Utilisation régulière et intensive
- Gachette de sécurité

| Code     | Description  | PV HT Conseillé |
|----------|--|-----------------|
| 6-TRE550 | Pour Agrafes type G (6 à 14mm) et clous J avec tête (12-15 mm) | 62,00 €         |

**62,00 €**  
PV HT CONSEILLÉ

## AGRAFEUSE TR110 CORPS ACIER



- Corps robuste en acier
- Poignée verrouillable

| Code    | Description                     | PV HT Conseillé |
|---------|---------------------------------|-----------------|
| 6-TR110 | Pour agrafes type G (6 à 14 mm) | 29,40 €         |

**29,40 €**  
PV HT CONSEILLÉ

## AGRAFEUSE / CLOUEUSE TR350 FATMAX



- Corps et magasin tout acier pour plus de robustesse
- Compacte et légère pour une utilisation intensive
- Ressort haute résistance
- Poignée Soft Grip pour un meilleur contrôle

| Code    | Description  | PV HT Conseillé |
|---------|--|-----------------|
| 6-TR350 | Pour Agrafes G (6 à 14 mm) et clous J avec tête (12-15 mm) | 41,30 €         |

**41,30 €**  
PV HT CONSEILLÉ

## AGRAFES TYPE G



- Utilisation professionnelle intensive
- Acier anti-corrosion
- Boîte rigide réutilisable
- Boîte de 5000 pièces

| Code        | Description   | PV HT Conseillé |
|-------------|---------------|-----------------|
| 1-TRA704-5T | Agrafes 6 mm  | 8,80 €          |
| 1-TRA705-5T | Agrafes 8 mm  | 9,70 €          |
| 1-TRA706-5T | Agrafes 10 mm | 10,90 €         |
| 1-TRA708-5T | Agrafes 12 mm | 11,50 €         |
| 1-TRA709-5T | Agrafes 14 mm | 12,50 €         |

À PARTIR DE **8,80 €**  
PV HT CONSEILLÉ

## CLOUS



- Fil d'acier de calibre 18 (gouge)
- Boîte de 1000 pièces

| Code          | Description       | PV HT Conseillé |
|---------------|-------------------|-----------------|
| 1-SWK-BN050T  | Clous acier 12 mm | 3,05 €          |
| 1-SWK-BN0625T | Clous acier 15 mm | 3,45 €          |

À PARTIR DE **3,05 €**  
PV HT CONSEILLÉ

## MARTEAU AGRAFEUR HT150C



- Utilisation courante : pose de tapis, moquette, matériaux toiture, isolation...
- Robuste : corps métal
- Capacités 2 bâtons d'agrafes

| Code     | Description                     | PV HT Conseillé |
|----------|---------------------------------|-----------------|
| 6-PHT150 | Pour agrafes type G (6 à 10 mm) | 43,45 €         |

**43,45 €**  
PV HT CONSEILLÉ

## MARTEAU AGRAFEUR FATMAX PRO



- Utilisation intensive pour toiture et isolation
- Lame de couteau amovible pour la découpe sur place des matériaux àagrafer
- Mécanisme anti blocage breveté
- Livré avec 3 lames trapèze

| Code     | Description                     | PV HT Conseillé |
|----------|---------------------------------|-----------------|
| 0-PHT350 | Pour agrafes type G (8 à 12 mm) | 71,80 €         |

**71,80 €**  
PV HT CONSEILLÉ

## MARTEAU AGRAFEUR ANTIVIBE FATMAX

**STANLEY FATMAX**

**Manche Anti-Vibe™**  
Système d'amortissement des vibrations pour plus de confort

**Réservoir dans le manche**  
Facile à recharger  
Capacité : 2 bâtons d'agrafes

Pour Agrafes Type G 8, 10 et 12 mm

**Corps Aluminium**  
pour plus de résistance et de légèreté

Zone de frappe pour enfoncer clous, agrafes, ...

**Mécanisme antiblocage**

**Poignée Soft-Grip** pour plus de confort et une meilleure prise en main

**Tête anti-marquage**  
et large surface de contact pour une meilleure répartition de la force

| Code        | Description                     | PV HT Conseillé |
|-------------|---------------------------------|-----------------|
| FMHT0-74997 | Pour agrafes type G (8 à 12 mm) | 56,65 €         |

**56,65 €**  
PV HT CONSEILLÉ



# MARTEAUX

## MARTEAUX MANCHE BIMATIÈRE

**Emmanchement permanent**  
Emmanchement par tétons crantés et encollage époxy par injection assurant une liaison parfaite et permanente du manche à la tête

**Tête forgée et chanfreinée anti-éclats**  
Tête entièrement forgée dans un acier fin au carbone pour renforcer la dureté et une résistance maximale aux éclats



Manche bimatière pour réduire les vibrations

À PARTIR DE  
**11,40 €**  
PV HT CONSEILLÉ

### MARTEAUX DE MENUISIER

| Code     | Description   | PV HT Conseillé |
|----------|---------------|-----------------|
| 1-54-625 | 16 mm - 100 g | 11,40 €         |
| 1-54-626 | 20 mm - 160 g | 11,80 €         |
| 1-54-627 | 26 mm - 315 g | 13,05 €         |
| 1-54-628 | 30 mm - 500 g | 15,95 €         |
| 1-54-629 | 36 mm - 800 g | 19,90 €         |

### MARTEAUX RIVOIR

| Code     | Description    | PV HT Conseillé |
|----------|----------------|-----------------|
| 1-54-650 | 26 mm - 250 g  | 12,10 €         |
| 1-54-651 | 30 mm - 400 g  | 13,95 €         |
| 1-54-652 | 36 mm - 630 g  | 16,65 €         |
| 1-54-653 | 40 mm - 800 g  | 20,20 €         |
| 1-54-655 | 45 mm - 1250 g | 27,80 €         |
| 1-54-656 | 50 mm - 1600 g | 32,10 €         |
| 1-54-657 | 55 mm - 2000 g | 46,15 €         |

### MARTEAUX D'ÉLECTRICIEN

| Code     | Description   | PV HT Conseillé |
|----------|---------------|-----------------|
| 1-54-695 | 18 mm - 200 g | 12,40 €         |

### MASSETTE

| Code     | Description    | PV HT Conseillé |
|----------|----------------|-----------------|
| 1-56-364 | 40 mm - 800 g  | 17,55 €         |
| 1-56-365 | 40 mm - 1000 g | 17,90 €         |
| 1-56-366 | 42 mm - 1250 g | 20,20 €         |
| 1-56-367 | 45 mm - 1500 g | 22,10 €         |

**TRAVAIL DU BOIS**  
Tête plate pour enfoncer clous, chevilles...



**TRAVAIL DU MÉTAL**  
Tête bombée pour les travaux mécaniques, constructions métalliques, dressage de profilés...



**ÉLECTRICITÉ**  
Tête plate et panne très allongée pour faciliter l'accès aux endroits exigus



**DÉMOLITION**  
Tête plate et angles abattus pour plus de sécurité...



## MARTEAUX ARRACHE-CLOUS

### CHARPENTIER MANCHE GRAPHITE



- Pratiquement incassable (noyau Graphite) : 10X plus résistant qu'un manche en bois
- Amortissement : 5X moins de vibrations qu'un manche bois
- Indémanchable : système breveté

| Code     | Description             | PV HT Conseillé |
|----------|-------------------------|-----------------|
| 1-51-137 | 600 g - Longueur 336 mm | 36,45 €         |

**36,45 €**  
PV HT CONSEILLÉ

### ARRACHE-CLOUS GRAPHITE



- Pratiquement incassable grâce à un renforcement du manche par un noyau Graphite
- Idéal pour le clouage et déclouage rapide

| Code     | Description             | PV HT Conseillé |
|----------|-------------------------|-----------------|
| 1-51-505 | 450 g - Longueur 350 mm | 27,25 €         |

**27,25 €**  
PV HT CONSEILLÉ

## MARTEAUX DE COFFREUR

### MANCHE GRAPHITE



- Emmanchement breveté : liaison permanente de la tête avec le manche
- Noyau Graphite : 10X plus résistant et 5X moins de vibrations qu'un manche bois

| Code     | Description             | PV HT Conseillé |
|----------|-------------------------|-----------------|
| 1-51-103 | 750 g - Longueur 450 mm | 22,95 €         |

**22,95 €**  
PV HT CONSEILLÉ

### MANCHE BIMATIÈRE



- Arêtes latérales pour racler rapidement les résidus de béton
- Zone Soft Grip, ne glisse pas même les mains mouillées

| Code     | Description | PV HT Conseillé |
|----------|-------------|-----------------|
| 1-51-144 | 700 g       | 18,60 €         |

**18,60 €**  
PV HT CONSEILLÉ

## ARRACHE-CLOUS PANNE COURBÉE

LANCEMENT EN MARS 2017

**PROMO**  
Porte-marteau offert !

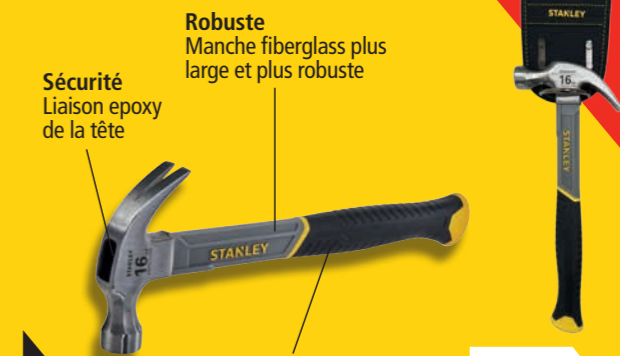

Sécurité  
Liaison epoxy de la tête

Robuste  
Manche fiberglass plus large et plus robuste

Meilleure prise en main  
Poignée ergonomique revêtement bimatière

**22,65 €**  
PV HT PROMO

| Code        | Description                                   | PV HT PROMO |
|-------------|---|-------------|
| STHT9-51309 | Panne courbée - 450 g<br>Porte-marteau offert | 22,65 €     |

## MASSETTES COMPO-CAST



- Anti-rebond : billes d'acier dans la tête permettant d'appuyer le choc et de contrôler la frappe
- Anti-éclats : recouvert d'une épaisse couche d'uréthane évitant d'endommager les pièces travaillées et les faces de frappe
- Anti-déflagration : pas d'étincelle à la frappe

| Code     | Description                        | PV HT Conseillé |
|----------|------------------------------------|-----------------|
| 1-57-530 | Ø 38 mm - 280 g - longueur 225 mm  | 44,65 €         |
| 1-57-531 | Ø 44 mm - 500 g - longueur 280 mm  | 52,20 €         |
| 1-57-532 | Ø 51 mm - 600 g - longueur 325 mm  | 63,00 €         |
| 1-57-533 | Ø 64 mm - 1200 g - longueur 355 mm | 82,60 €         |
| 1-57-534 | Ø 70 mm - 1500 g - longueur 405 mm | 113,00 €        |

**44,65 €**  
PV HT CONSEILLÉ



# VISSAGE

**STANLEY  
FATMAX**

**Précis**  
Embout sablé favorisant l'accroche dans la tête de vis

**Résistant**  
Lame en acier à haute teneur en chrome vanadium pour une plus grande résistance à la flexion et plus de robustesse

**Pratique**  
Code couleur pour identifier en un coup d'œil le tournevis adapté aux différentes empreintes de vis utilisées



**Confortable**  
Poignée surmoulée ergonomique offrant une meilleure prise en main et une force de serrage maximum



**“UNE VRAIE GAMME DE TOURNEVIS PROFESSIONNELS !”**

## JEU DE 12 TOURNEVIS



- ⊖ 4 Electricien 2,5x50 - 4x100 - 5,5x150 Boule 6,5x30
- ⊖ 2 Mécanicien 5,5x100 - 8x150
- ⊕ 3 Pozo PZ0x75 - PZ1x100 - PZ2x125
- ⊕ 3 Phillips PH0x75 - PH1x100 - PH2x125

| Code     | Description      | PV HT Conseillé |
|----------|------------------|-----------------|
| 0-65-426 | Jeu de 12 pièces | 42,65 €         |

**42,65 €**  
PV HT CONSEILLÉ

## JEU DE 7 TOURNEVIS



- ⊖ 2 Electricien 3x100 - 3,5x75
- ⊖ 2 Mécanicien 5,5x100 - 8x150
- ⊕ 3 Pozo PZ0x75 - PZ1x100 - PZ2x125

| Code     | Description     | PV HT Conseillé |
|----------|-----------------|-----------------|
| 0-65-425 | Jeu de 7 pièces | 26,70 €         |

**26,70 €**  
PV HT CONSEILLÉ

## JEU DE 5 TOURNEVIS



- ⊖ 3 Electricien 3,5x75 - 4x100 - 5,5x125
- ⊕ 2 Phillips PH1x100 - PH2x125

| Code     | Description     | PV HT Conseillé |
|----------|-----------------|-----------------|
| 0-65-440 | Jeu de 5 pièces | 17,95 €         |

**17,95 €**  
PV HT CONSEILLÉ

## JEU DE 6 TOURNEVIS TAMPER TORX



- ⊕ T10 - T15 - T20 - T25 - T30 - T40

| Code     | Description     | PV HT Conseillé |
|----------|-----------------|-----------------|
| 0-65-099 | Jeu de 6 pièces | 32,25 €         |

**32,25 €**  
PV HT CONSEILLÉ

## TOURNEVIS PORTE EMBOUTS À CLIQUET

**STANLEY  
FATMAX**

Poignée bimatière antidérapante adaptée aux points d'appui de la main

**1** TOURNEVIS LED

Embout magnétique

Stockage des embouts dans le manche

**Mécanisme à cliquet haute performance** : cliquet 40 dents (3 fois la capacité de vissage humaine)  
3 positions : vissage, blocage, dévissage

**Illumination LED**  
3,5 lumens  
3 piles bouton remplaçables



**2** TOURNEVIS PISTOLET

Poignée revolver : 3 angles de vissage pour une puissance décuplée 45°, 90°, 180° (droit)



**3** TOURNEVIS BOULE

| Code        | Description                                | PV HT Conseillé |
|-------------|--|-----------------|
| FMHT0-62689 | Tournevis LED - Livré avec 12 embouts      | 18,45 €         |
| FMHT0-62691 | Tournevis Pistolet - Livré avec 12 embouts | 20,10 €         |
| FMHT0-62688 | Tournevis Boule - Livré avec 6 embouts     | 11,55 €         |

À PARTIR DE  
**11,55 €**  
PV HT CONSEILLÉ

## TOURNEVIS PORTE EMBOUTS À CLIQUET FATMAX PRO



- Mécanisme à cliquet haute performance 45 dents (8° de reprise)
- Lame chromée interchangeable, haute résistance à la corrosion
- Stockage de 10 embouts dans le manche
- Poignée soft grip et zone moletée pour un vissage rapide

| Code     | Description            | PV HT Conseillé |
|----------|------------------------|-----------------|
| 0-69-214 | Tournevis + 10 embouts | 21,50 €         |

**21,50 €**  
PV HT CONSEILLÉ

## COFFRET D'EMBOUTS DE VISSAGE



### 39 PIÈCES INCLUS MINI CLIQUET PORTE-EMBOUTS

- Electricien 4 - 4,5 - 6,5 - 8 mm
- Phillips PH 1 - PH2 - PH3
- Pozidriv PZ1 - PZ2 - PZ3
- Torx T8 - T10 - T15 - T20 - T25 - T27 - T30 - T40
- Tamper Torx TT10 - TT15 - TT20 - TT25 - TT27 - TT30 - TT40
- Hexagonal : 3 - 4 - 5 - 6 mm
- Douilles 1/4" 6 - 7 - 8 - 10 - 11 - 12 - 13 mm
- Adaptateur 1/4"
- Porte embout magnétique 60 mm + mini cliquet 1/4"

| Code     | Description                                | PV HT Conseillé |
|----------|--|-----------------|
| 1-13-906 | Coffret de 39 pièces + mini cliquet inclus | 51,90 €         |

**51,90 €**  
PV HT CONSEILLÉ



# SOLUTIONS MAINTENANCE

## JEU TOURNEVIS BORNIERIS ISOLÉS 1000 V



➕ Jeu de 2 tournevis borniers  
Pour vis mixtes FENTE / PHILLIPS  
PH1 x 100 - PH2 x 125

➕ Jeu de 2 tournevis borniers  
Pour vis mixtes FENTE / POZIDRIV  
PZ1 x 100 - PZ2 x 125



| Code        | Description                  | PV HT Cons. |
|-------------|------------------------------|-------------|
| FMHT0-62648 | 2 pièces - Borniers PHILLIPS | 16,65 €     |
| FMHT0-62649 | 2 pièces - Borniers POZI     | 16,65 €     |

**16,65 €**  
PV HT CONSEILLÉ

## JEU TOURNEVIS SLIM ISOLÉS 1000 V



Lame ultra fine



➕ Jeu de 5 tournevis FENTE / PHILLIPS  
- Electricien 3,5 x 75 - 5,5 x 150  
➕ Phillips PH1 x 100 - PH2 x 125  
Tournevis testeur

➕ Jeu de 5 tournevis FENTE / POZI  
- Electricien 3,5 x 75 - 5,5 x 150  
➕ Pozi PZ1 x 100 - PZ2 x 125  
Tournevis testeur

➕ Jeu de 5 tournevis FENTE / BORNIERIS  
- Electricien 3,5 x 75 - 5,5 x 150  
➕ Bornier PZ1 x 100 - PZ2 x 125  
Tournevis Testeur

| Code        | Description                 | PV HT Cons. |
|-------------|-----------------------------|-------------|
| XTHT0-62692 | 5 pièces - Fente / PH       | 28,45 €     |
| XTHT0-62693 | 5 pièces - Fente / PZ       | 28,45 €     |
| XTHT0-62694 | 5 pièces - Fente / Borniers | 28,45 €     |

**28,45 €**  
PV HT CONSEILLÉ

## TOURNEVIS TESTEUR BASSE TENSION



- Longueur de lame 105 mm
- Poignée plastique isolante certifiée VDE et CE

| Code        | Description            | PV HT Cons. |
|-------------|------------------------|-------------|
| STHT0-62685 | Tournevis 3,5 x 105 mm | 4,20 €      |

**4,20 €**  
PV HT CONSEILLÉ

## LAMPE FRONTALE



- L.E.D. - 80 lumens
- Lentille anti-chocs
- Portée 90 m
- Tête rotative ajustable

| Code        | Description    | PV HT Cons. |
|-------------|----------------|-------------|
| FMHT0-70767 | Lampe frontale | 25,10 €     |

**25,10 €**  
PV HT CONSEILLÉ

## COUPEAU D'ÉLECTRICIEN



- Double lame : une lame type serpette 70 mm pour dénuder, une lame droite 70 mm pour couper ou effiler
- Lames en acier au carbone durté 60 HRC
- Positions : fermé - 90° - 180°

| Code        | Description                          | PV HT Cons. |
|-------------|--------------------------------------|-------------|
| STHT0-62687 | Couteau Manche bois 100 mm à 2 lames | 11,70 €     |

**11,70 €**  
PV HT CONSEILLÉ

## PINCE À DÉNUDER AUTOMATIQUE



- Efficacité : possibilité de dénuder des fils de diamètre 0,2 à 6 mm<sup>2</sup>
- Précision : réglage de la longueur de fil à dénuder de 6 à 18 mm
- Confort : poignée bimatière ergonomique
- Polyvalence : équipée de mors à sertir les cosses et d'un coupe fil

| Code        | Description                       | PV HT Cons. |
|-------------|-----------------------------------|-------------|
| FMHT0-96230 | Poignée Bimatière Longueur 203 mm | 20,90 €     |

**20,90 €**  
PV HT CONSEILLÉ

## VALISE DE MAINTENANCE À ROULETTES FATMAX + 100 PIÈCES

**PROMO**

**STANLEY  
FATMAX**

“LIVRÉE AVEC 100 OUTILS  
POUR TOUS VOS TRAVAUX  
DE MAINTENANCE”



### 1 LE RANGEMENT FOND DE LA VALISE

Plateau mousse préformé avec :

- Douilles
- Clés
- Marteau
- Mètre
- Coffret embout



### 2 LE RANGEMENT HAUT DE LA VALISE

Accessibilité et visibilité des outils

- Structure en accordéon amovible
- 3 emplacements avec pics pour le maintien et la protection des tournevis, pinces, niveau, cutter...



| Code        | Description  | PV HT PROMO |
|-------------|--|-------------|
| FMST1-75530 | Valise de maintenance à roulette FATMAX + 100 pièces | 301,25 €    |

**301,25 €**  
PV HT PROMO

Disponible en version vide pour le rangement et le transport de vos outils et consommables :

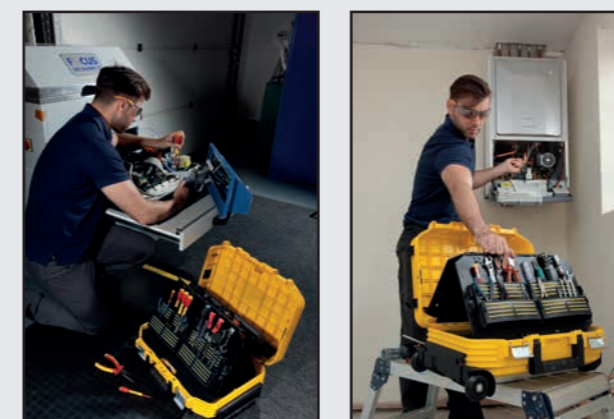



# SERRAGE

## PINCES ÉTAUX FATMAX

**STANLEY  
FATMAX**

Acier CR-V pour une plus longue durée de vie

Poignée ergonomique Pour une meilleure prise en main

Anneau-écrou pour un serrage facilité et plus puissant

Mors usinés avec denture sur toute la profondeur

Mors forgés pour un serrage puissant et une plus longue durée de vie



Facile à utiliser Déverrouillage rapide d'une seule main

Sécurité Système de double verrouillage TRULOCK pour éviter toute ouverture accidentelle

À PARTIR DE **19,10 €**  
PV HT CONSEILLÉ

NEW

### UNE LARGE GAMME POUR TOUTES LES APPLICATIONS\*



BECS COUDÉS BECS DROITS BECS LONGS MÂCHOIRE EN C

\* renseignez-vous dans votre point de vente habituel

## PINCE MULTIPRISE À VERROUILLAGE



- Denture des mors dissymétrique pour un effet autoserrant
- Bouton PUSHLOCK d'ajustement et de verrouillage de l'écartement des mâchoires pour plus de précision
- Crémaillère 17 positions et pivot entrepassé
- Acier forgé, mâchoires trempées par induction et butée anti pince doigts

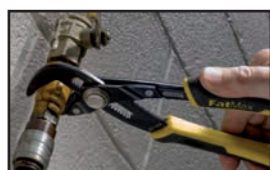

| Code     | Description      | PV HT Cons. |
|----------|------------------|-------------|
| 0-84-647 | Bimatière 200 mm | 20,50 €     |
| 0-84-648 | Bimatière 250 mm | 23,20 €     |
| 0-84-649 | Bimatière 300 mm | 25,95 €     |

À PARTIR DE **20,50 €**  
PV HT CONSEILLÉ

## PINCE MULTIPRISE GAINÉE PVC



- Crémaillère à 7 positions
- Manche gainé PVC
- Mâchoires renforcées et trempées par induction



| Code     | Description       | PV HT Cons. |
|----------|-------------------|-------------|
| 2-84-301 | Gainée PVC 240 mm | 14,10 €     |

À PARTIR DE **14,10 €**  
PV HT CONSEILLÉ

# DÉMOLITION

## COUPE-BOULONS

- Mâchoires forgées et trempées en acier pour plus de robustesse et de longévité
- Capacité de coupe jusqu'à 160 kg/m<sup>2</sup> pour un diamètre de 10mm
- Poignée grip ergonomique avec garde, résistante aux solvants

## BRAS TUBULAIRES

### PLUS DE LÉGÈRETÉ !



À PARTIR DE **17,55 €**  
PV HT CONSEILLÉ

| Code     | Description                             | PV HT Cons. |
|----------|---|-------------|
| 1-17-750 | Long. 350 mm - Capacité de coupe 4 mm   | 17,55 €     |
| 1-17-751 | Long. 450 mm - Capacité de coupe 6 mm   | 19,00 €     |
| 1-17-752 | Long. 600 mm - Capacité de coupe 7 mm   | 23,95 €     |
| 1-17-753 | Long. 750 mm - Capacité de coupe 8 mm   | 31,60 €     |
| 1-17-754 | Long. 900 mm - Capacité de coupe 9 mm   | 45,15 €     |
| 1-17-755 | Long. 1050 mm - Capacité de coupe 10 mm | 64,15 €     |

## BRAS FORGÉS

### BRAS FORGÉS HAUTE RÉSISTANCE POUR UNE UTILISATION INTENSIVE SUR CHANTIER !



À PARTIR DE **41,80 €**  
PV HT CONSEILLÉ

| Code     | Description                           | PV HT Cons. |
|----------|---------------------------------------|-------------|
| 1-95-564 | Long. 450 mm - Capacité de coupe 6 mm | 41,80 €     |
| 1-95-565 | Long. 600 mm - Capacité de coupe 7 mm | 50,00 €     |
| 1-95-566 | Long. 750 mm - Capacité de coupe 8 mm | 71,70 €     |
| 1-95-567 | Long. 900 mm - Capacité de coupe 9 mm | 94,65 €     |

> Têtes de rechange disponibles sur chaque format

## ARRACHE-CLOUS WONDERBAR



- Idéal pour travaux de décoffrage, arracher des clous, crocheter...
- Acier forgé et trempé pour plus de solidité
- Pointes biseautées et cannelure de clou à chaque embout

| Code     | Description         | PV HT Cons. |
|----------|---------------------|-------------|
| 1-55-515 | 34 cm               | 10,60 €     |
| 1-55-525 | 38 cm fosse courbée | 9,00 €      |
| 1-55-526 | 53 cm               | 13,45 €     |

À PARTIR DE **9,00 €**  
PV HT CONSEILLÉ

## MASSE ANTIVIBE

### DOUBLE TÊTE

- Tête plate avec une large zone de frappe et angles abattus pour diminuer les risques d'éclats
- Tête arrondie pour concentrer la force de frappe et obtenir plus de puissance



Plus d'adhérence Zone soft grip « Anti-glissement » améliorant la prise en main de la masse

Plus de puissance Longueur du manche surdimensionnée pour obtenir plus d'amplitude et de puissance

**SYSTÈME ANTIVIBE BREVETÉ : COLLIER ABSORBANT « ANTI-CHOC » PERMETTANT D'ISOLER LES VIBRATIONS DANS LA TÊTE ET DE RÉDUIRE LES CHOC DANS LE MANCHE LORS DE L'IMPACT**



| Code        | Description                    | PV HT Conseillé |
|-------------|--------------------------------|-----------------|
| FMHT1-56011 | 3,6 kg - longueur totale 90 cm | 54,80 €         |
| FMHT1-56019 | 4,5 kg - longueur totale 90 cm | 60,20 €         |



# RANGEMENTS MODULAIRES

## SYSTÈME DE RANGEMENT TSTAK™



### TOTALEMENT MODULABLE

- Fixation des modules entre eux
- Organiseurs à compartiments modulables
- Inserts mousse adaptables à vos outils

### ROBUSTE ET SÛR

- Attaches métalliques anti-corrosion
- Corps polypropylène à l'épreuve des chocs
- Couvercles cadénassables

### PRATIQUE ET MANIABLE

Solution Trolley ou Plateau roulant

“LA SOLUTION DE RANGEMENT DÉDIÉE AUX MÉTIERS DU SECOND ŒUVRE ET DE LA MAINTENANCE”



À PARTIR DE **34,00 €**  
PV HT CONSEILLÉ

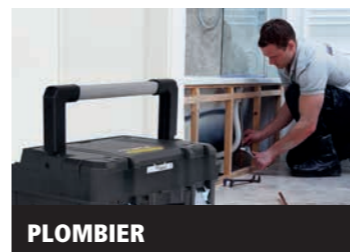
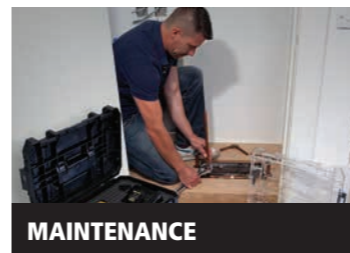
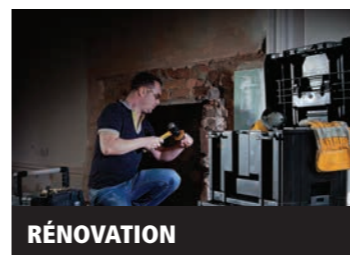

“PLUS DE MOBILITÉ AVEC LA NOUVELLE ROULANTE TSTAK”

NOUVEAUX MODULES TSTAK



Roulante avec manche télescopique FMST1-75753

- Manche télescopique / Roues intégrées
- Charge maxi de 30 kg (50 Kg max plusieurs modules assemblés)



Mallette grand volume avec organisateur FMST1-75796

- Large volume de stockage
- Organiseur intégré



Panier porte-outils FMST1-75794

- Rangement vertical optimisé
- Poignée ergonomique pliable

NEW

## MODULES DE MAINTENANCE TSTAK™

PROMO SERRAGE



- 4 compositions de serrage livrées dans des mousses prédécoupées
- Mousses 100% compatibles avec les modules TSTAK à tiroirs FMST1-71968 et FMST1-71969

| Caractéristiques |  |             |                   | Applications |           |                         | PV HT Conseillé |
|------------------|--|-------------|-------------------|--------------|-----------|-------------------------|-----------------|
| Code             | Modèle   | Dimensions  | Capacité / Charge | Consommables | Outillage | Electroportatif / Laser |                 |
| FMST1-71967      | Mallette avec organisateur et plateau mousse         | 44x33x18,5  | 14 L              | •            | •         | •                       | 52,00 €         |
| FMST1-71966      | Mallette avec plateau mousse                         | 44x33x16    | 13,5 L            | •            | •         | •                       | 42,00 €         |
| FMST1-71970      | Organiseur 7 compartiments amovibles                 | 44x33x14,5  | 6,3 L             | •            |           |                         | 42,00 €         |
| FMST1-71969      | Mallette 2 tiroirs a compartiments amovibles         | 44x33x17,6  | 8 L               | •            |           |                         | 52,00 €         |
| FMST1-71968      | Mallette grand tiroir a compartiments amovibles      | 44x33x17,6  | 9,5 L             | •            | •         |                         | 42,00 €         |
| FMST1-75794      | NEW! Panier porte-outils                             | 44x33x27,5  | 20 Kg             | •            | •         |                         | 34,00 €         |
| FMST1-71981      | Combo (mallette plateau mousse + mallette 2 tiroirs) | 44x33x33    | 21,5 L            | •            | •         | •                       | 80,00 €         |
| FMST1-71971      | Mallette grand volume                                | 44x33x30    | 23 L              |              | •         | •                       | 42,00 €         |
| FMST1-75796      | NEW! Mallette grand volume avec organisateur         | 44x33x31,5  | 30 Kg             | •            | •         | •                       | 58,00 €         |
| FMST1-72363      | Trolley  | 69,5x49     | 100 Kg*           | -            | -         | -                       | 155,00 €        |
| FMST1-75753      | NEW! Roulante avec manche télescopique               | 49x43x63,5  | 30 Kg             |              | •         | •                       | 76,00 €         |
| FMST1-71972      | Plateau roulant                                      | 48,5 x 43,5 | 100 Kg            | -            | -         | -                       | 57,00 €         |
| FMST1-72365      | Plateau mousse                                       | -           | -                 |              |           |                         | 13,00 €         |

\* 50 Kg dans les escaliers

| Code        | Description                     | PV HT PROMO |
|-------------|---------------------------------|-------------|
| FMHT0-74295 | Cliquets/Douilles 1/4" - 48 Pcs | 60,45 €     |
| FMHT0-74296 | Cliquets/Douilles 3/8" - 38 Pcs | 56,60 €     |
| FMHT0-74297 | Cliquets/Douilles 1/2" - 20 Pcs | 60,45 €     |
| FMHT0-74298 | Clés mixtes - 10 Pcs            | 44,40 €     |



SYSTÈME DE RANGEMENT **TOUGHSYSTEM™**

# TOUGHSYSTEM™



PLATEFORME DE RANGEMENT MODULABLE ET FLÉXIBLE POUR VOS CHANTIERS ET TRAVAUX EN EXTÉRIEUR

**IP65**

Étanche à l'eau et à la poussière

NOUVEAU !  
Roulante de chantier  
manche télescopique, roues intégrées



**NEW**

“**CRÉEZ LA COMBINAISON QUI CONVIENT À VOTRE CHANTIER**”

À PARTIR DE **49,00 €**

PV HT CONSEILLÉ

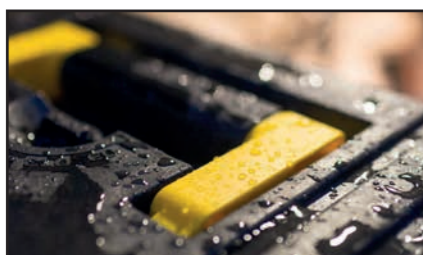

\* 80 kg dans les escaliers

| Caractéristiques |  |               |                   | PV HT<br>Conseillé |
|------------------|--|---------------|-------------------|--------------------|
| Code             | Modèle                                   | Dimensions    | Capacité / Charge |                    |
| FMST1-75677      | Panier Porte outils TS280                | 55x33,6x27,7  | 29,5 L            | 49,00 €            |
| FMST1-75678      | Mallette avec organisateur étanche TS100 | 55x33,6x11,6  | 9 L               | 59,00 €            |
| FMST1-75679      | Mallette étanche TS150                   | 55x33,5x15,8  | 11,6 L            | 59,00 €            |
| FMST1-75681      | Mallette étanche TS300                   | 55x33,6x30,6  | 19,6 L            | 69,00 €            |
| FMST1-75682      | Mallette étanche TS400                   | 55x33,6x40,8  | 34,5 L            | 79,00 €            |
| FMST1-75798      | <b>NEW!</b> Roulante étanche TS450       | 55x33,6x102,5 | 50 Kg             | 119,00 €           |
| FMST1-75683      | Chariot de transport                     | -             | 120 Kg*           | 189,00 €           |
| FMST1-75684      | Paire d'attaches supplémentaires         | -             | 50 Kg             | 23,00 €            |



# RANGEMENTS ÉTANCHES

## ORGANISEURS ÉTANCHES FATMAX



- Compartiments amovibles
- Couverture avec encoche pour le maintien des compartiments
- Accroches latérales pour assembler plusieurs organisateurs et faciliter le transport



À PARTIR DE **22,30 €**

PV HT CONSEILLÉ

**IP53**

Étanche à l'eau et à la poussière

| Code     | Description   | PV HT Cons. |
|----------|---|-------------|
| 1-97-517 | Organiseur étanche profondeur 64 mm<br>10 compartiments amovibles - Fatmax  | 22,30 €     |
| 1-97-518 | Organiseur étanche profondeur 106 mm<br>10 compartiments amovibles - Fatmax | 25,40 €     |

## BOÎTES À OUTILS ÉTANCHES FATMAX



- Charnières avec tige métal
- Larges attaches métalliques
- Structure en polypropylène très robuste

**IP53**

Étanche à l'eau et à la poussière



FMST1-75761  
Poignée télescopique et roulettes



| Code        | Description                          | PV HT Cons. |
|-------------|--------------------------------------|-------------|
| 1-94-749    | 59 cm - Capacité 33 L                | 43,20 €     |
| 1-93-935    | 71 cm - Capacité 39 L                | 48,65 €     |
| FMST1-75761 | 71 cm avec roulettes - Capacité 39 L | 48,65 €     |

À PARTIR DE **43,20 €**

PV HT CONSEILLÉ

## COFFRES ET MALLES ÉTANCHES FATMAX



- Larges attaches métalliques
- Roues grand diamètre tout terrain
- Poignée télescopique coulissante
- Rainure en V pour coupe d'appoint



**IP54**

Étanche à l'eau et à la poussière

| Code        | Description                       | PV HT Cons. |
|-------------|-----------------------------------|-------------|
| FMST1-73601 | 76 x 52 x 44 cm<br>Capacité 90 L  | 85,75 €     |
| 1-94-850    | 91 x 52 x 44 cm<br>Capacité 113 L | 131,40 €    |
| FMST1-75531 | 99 x 59 x 62 cm<br>Capacité 240 L | 127,70 €    |

À PARTIR DE **85,75 €**

PV HT CONSEILLÉ



# BOITES À OUTILS - SERVANTES

## BOÎTE À OUTILS BIMATIÈRE FATMAX

- Structure bimatière : métal + polypropylène
- Grandes attaches métalliques anticorrosion
- Charnière métal sur toute la longueur du couvercle
- Charge maximale de 23 à 28 kg



| Code     | Description             | PV HT Conseillé |
|----------|-------------------------|-----------------|
| 1-95-615 | 51 cm - Capacité 26 L   | 43,95 €         |
| 1-95-616 | 59 cm - Capacité 28,5 L | 49,70 €         |
| 1-95-617 | 66 cm - Capacité 32 L   | 52,80 €         |

## BOÎTES À OUTILS SÉRIE PRO



- Attaches métalliques résistantes
- 2 organisateurs sur le couvercle
- Cadenassables

| Code     | Description | PV HT Cons. |
|----------|-------------|-------------|
| 1-92-064 | 31 cm       | 8,90 €      |
| 1-92-065 | 40 cm       | 12,70 €     |
| 1-92-066 | 50 cm       | 18,65 €     |
| 1-92-067 | 60 cm       | 25,90 €     |

À PARTIR DE  
**8,90 €**  
PV HT CONSEILLÉ

## ROULANTES

- Corps bimatière : métal galvanisé et résine polypropylène
- Poignée télescopique ajustable
- Roues grand diamètre tout terrain



| Code     | Description  | PV HT Conseillé |
|----------|--|-----------------|
| 1-95-828 | Coffre - Capacité 63 L                               | 89,95 €         |
| 1-95-832 | Coffre et boîte à outils détachable<br>Capacité 83 L | 115,85 €        |

## SERVANTE D'ATELIER BIMATIÈRE



- Corps bimatière : métal galvanisé et résine polypropylène
- Boîte à outils amovible de 50 cm
- Tiroir de 10 cm de profondeur monté sur glissière métal (roulement à billes)
- Roues à grand diamètre 175 mm

| Code     | Description                                   | PV HT Cons. |
|----------|---|-------------|
| 1-95-833 | Servante d'atelier bimatière<br>Capacité 53 L | 154,15 €    |

**154,15 €**  
PV HT CONSEILLÉ

# SACS À OUTILS

## SAC À OUTILS DOUBLE FACE 45 CM

**STANLEY FATMAX**

“2 COMPARTIMENTS PROFONDS ACCESSIBLES SIMULTANÉMENT”

**Accessibilité**  
Ouverture type « portefeuille » pour un accès à tous les compartiments en même temps  
Les outils sont faciles à trouver !

**Ingénieux**  
Système de rangement petit électroportatif

**Astucieux**  
Poche zippée intérieure pour ranger documents, bons d'intervention...

**Polyvalent**  
Nombreuses poches de rangement dédiées : mesures, tournevis, pinces...

**Robuste**  
Structure centrale rigide et cloison de séparation latérale pour un rangement et une protection optimum des outils



- Sangle bandoulière confortable et réglable
- Tissu très résistant 600 x 600 deniers
- Soute rigide résistante à l'eau et à la poussière



| Code        | Description                                 | PV HT Conseillé |
|-------------|---|-----------------|
| FMST1-73607 | Volume utile : 34,5 L - Charge Maxi : 25 Kg | 51,30 €         |

**51,30 €**  
PV HT CONSEILLÉ

## SAC À OUTILS 45 CM



- Base rigide résistante à l'eau
- Structure métallique pour une ouverture et un accès optimal
- Toile 600 x 600 deniers

| Code     | Description        | PV HT Cons. |
|----------|--------------------|-------------|
| 1-93-950 | Sac à outils 45 cm | 42,20 €     |

**42,20 €**  
PV HT CONSEILLÉ

## SAC DE MAINTENANCE



- Rangements verticaux
- Sangle d'épaule rembourrée et réglable
- Poignée en caoutchouc - Base rigide résistante à l'eau

| Code        | Description                | PV HT Cons. |
|-------------|----------------------------|-------------|
| FMST1-70719 | Sac de maintenance - 52 cm | 61,05 €     |

**61,05 €**  
PV HT CONSEILLÉ

## SAC À OUTILS CHEVALET



- Haute visibilité des outils sur les 2 côtés
- Convertible en station de travail grâce à sa structure en "A"

| Code     | Description        | PV HT Cons. |
|----------|--------------------|-------------|
| 1-94-231 | Capacité 27 litres | 56,30 €     |

**56,30 €**  
PV HT CONSEILLÉ



# TRÉTEAUX

## TRÉTEAUX HAUTE CAPACITÉ

**STANLEY  
FATMAX**

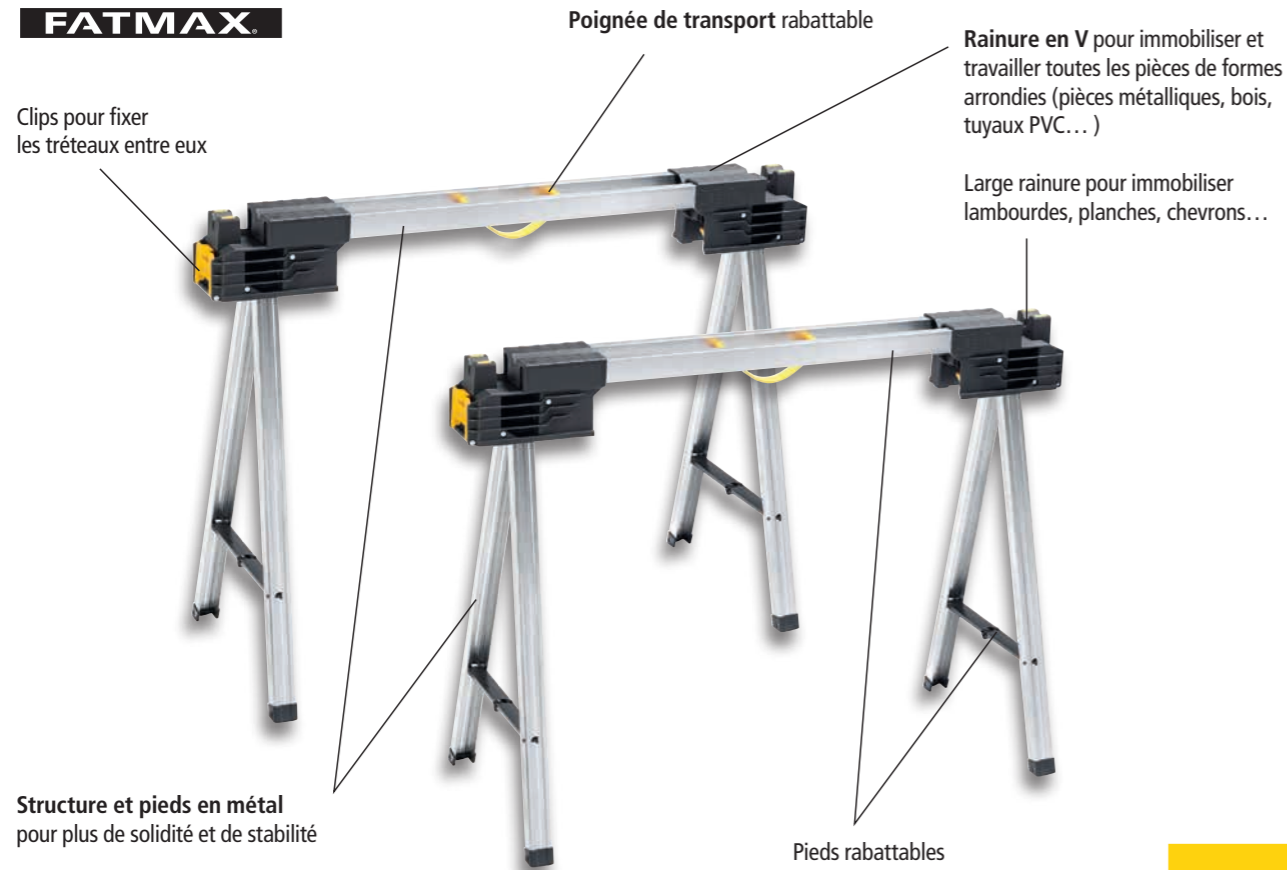

Structure et pieds en métal pour plus de solidité et de stabilité

Très haute capacité de charge : jusqu'à 900 kg / paire



### ASTUCES

**Fonction établi :** Plan constitué de 2 barres métal parallèles : fixation serre-joints



| Code        | Description     | PV HT Conseillé |
|-------------|-----------------|-----------------|
| FMST1-75763 | Lot de 2 pièces | 120,15 €        |

**Pratique :** créez vos plans de travail directement sur votre chantier !



**Compact :** pieds rabattables et tréteaux clipsables entre eux



**120,15 €**

PV HT CONSEILLÉ

## TRÉTEAUX PIEDS AJUSTABLES FATMAX

- Pieds bimatière métal-polypropylène, ajustables individuellement
- Très grande capacité de charge : 1350 kg par paire (charge statique)
- Utilisable sur sols irréguliers



**125,95 €**

PV HT CONSEILLÉ

| Code     | Description     | PV HT Conseillé |
|----------|-----------------|-----------------|
| 1-92-980 | Lot de 2 pièces | 125,95 €        |

## TRÉTEAUX CLIPSABLES

- **Ultra compact :** les 2 tréteaux sont clipsables en entre eux
- Légers et facilement transportables : anse et poignée de transport intégrées
- Capacité de charge de 350 kg par paire



| Code     | Description     | PV HT Conseillé |
|----------|-----------------|-----------------|
| 1-97-475 | Lot de 2 pièces | 75,35 €         |

**75,35 €**

PV HT CONSEILLÉ

## TRÉTEAUX TÉLÉSCOPIQUES

- Mécanisme coulissant pour un ajustement en hauteur et en largeur
- Caoutchouc antidérapants sur la règle et les pieds
- Capacité de charge de 450 kg par paire (360 kg si mécanisme déplié)

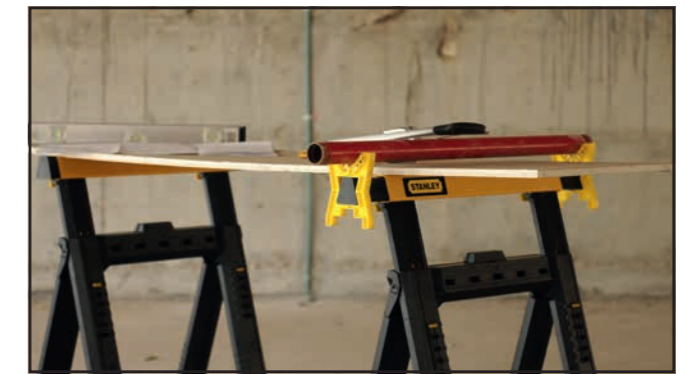

**81,60 €**

PV HT CONSEILLÉ

| Code        | Description     | PV HT Conseillé |
|-------------|-----------------|-----------------|
| STST1-70559 | Lot de 2 pièces | 81,60 €         |

## TRÉTEAUX PIABLES

- **Rainure en V intégrée :** guide de maintien des pièces
- Système d'ergots pour stockage des câbles sur les 2 côtés
- Très léger et forte capacité de charge (450 kg par paire)



| Code        | Description     | PV HT Conseillé |
|-------------|-----------------|-----------------|
| STST1-70713 | Lot de 2 pièces | 46,45 €         |

**46,45 €**

PV HT CONSEILLÉ



# TOUGHBOX

## LE NOUVEAU CONCEPT DE SERRAGE !

**PROMO**



### MODULABLE

- Les boîtes se fixent facilement aux autres modules Toughbox grâce aux clips latéraux.
- Créez le Kit qui répond à votre chantier en cours !

### DURABLE

- Outils traités black chrome, pour une meilleure durabilité
- Boîtes très solides avec couvercle transparent pour identifier rapidement les outils

### PRATIQUE

- Possibilité de sortir le plateau moulé de la boîte afin de s'en servir comme espace de stockage

**NEW**



Coffret Cliquets / Douilles 3/8"  
FMHT0-74714

- Cliquet 3/8"
- Rallonge
- 10 douilles courtes de 10 à 19 mm
- 10 douilles longues de 10 à 19 mm



Coffret Cliquets / Douilles 1/2"  
FMHT0-74716

- Cliquet 1/2"
- Rallonge
- 15 Douilles de 10 à 24 mm



Jeu de 10 clés mixtes  
10 à 19 mm  
FMHT0-74717

**50,90 €**

PV HT PROMO

| Code        | Description                                | PV HT PROMO |
|-------------|--|-------------|
| FMHT0-74714 | Toughbox cliquets / douilles 3/8" - 22 pcs | 50,90 €     |
| FMHT0-74716 | Toughbox cliquets / douilles 1/2" - 17 pcs | 50,90 €     |
| FMHT0-74717 | Toughbox clés mixtes - 10 pcs              | 50,90 €     |

# STANLEY®

Stanley Black&Decker France S.A.S.

Service Client

BP 1579 - 25009 Besançon cedex - France

Téléphone : 03 81 66 36 36

Fax : 03 81 50 76 36

[www.stanleyoutillage.fr](http://www.stanleyoutillage.fr)